

งบ/หมวด/ประเภทรายจ่าย	แผนงาน	แผนงานการรักษา ความสงบภายใน	แผนงานบริหาร งานทั่วไป	รวม
	โครงการฝึกอบรม เกษตรกรหลักเขตลดต้นทุน ทุกอำเภอลือชัย			20,000
	โครงการฝึกอบรม ชุดเสริมจริยธรรม/ ระเบียบกฎหมายที่ เกี่ยวข้องกับกบการปฏิบัติ งาน เพื่อเพิ่ม ประสิทธิภาพในการ บริการประชาชนแก่ เจ้าหน้าที่ท้องถิ่น		10,000	10,000
	โครงการฝึกอบรมส่งเสริม การแปรรูป ผลัดถิ่นจาก สมรไพร			15,000
	โครงการฝึกอบรมส่งเสริม ความรู้ระเบียบ กฎหมายและวิธีปฏิบัติ ในภาพประชุมสภาแก่ สมาชิกสภาเทศบาล และเจ้าหน้าที่ที่เกี่ยวข้อง		10,000	10,000
งบดำเนินงาน	ค่าใช้สอย			
	โครงการฝึกอบรมหรือ ฝึกทวน อบพร.	30,000		30,000
	โครงการฝึกอบรม อาชีพเสริมต่างแนว ทางเศรษฐกิจพอเพียง			15,000
	โครงการพัฒนา ศักยภาพและบทบาท สตรีตำบลบางขนาก			50,000
	โครงการมือสะอาด ปราศจากโรค อพจ. ทต.คลองแสนแสบ			3,100
	โครงการเยี่ยมบ้าน ศพ ด.ทต.คลองแสนแสบ			2,450
	โครงการอบรม ป้องกันโรค ไม่ติดต่อ			10,000
	โครงการอบรม ป้องกันและแก้ไข ปัญหายาเสพติด			10,000

งบ/หมวด/ประเภทรายจ่าย	แผนงาน	แผนงานกลาง	แผนงานการเกษตร	แผนงานอุตสาหกรรมและ การโยธา	แผนงานการศาสนาวัฒนธรรม และนันทนาการ	แผนงานส่งเสริม ชุมชน	แผนงานกีฬาและ ชุมชน	แผนงานสาธารณสุข	แผนงานการศึกษา
	โครงการส่งเสริม สร้างความปลอดภัยกับใน การใช้รถใช้ถนน								
	โครงการอบรม อนุรักษ์และดูแลรักษา สิ่งแวดล้อมในชุมชน อย่างยั่งยืน					10,000			
	โครงการรักขโลก ศพ ด. ทต. คลองแสนแสบ								10,450
	โครงการรณรงค์ เพื่อลดปัญหา ละอองจากถนนในเขต เทศบาล	50,000							
	โครงการวันเด็กแห่ง ชาติ ศพต. ทต. คลอง แสนแสบ								20,450
	โครงการวันเทศบาล								
	โครงการวันพ่อแห่ง ชาติ ศพต. ทต. คลอง แสนแสบ								8,450
	โครงการวันแม่แห่ง ชาติ ศพต. ทต. คลอง แสนแสบ								8,450
	โครงการวันสถาปนา				5,000				
	โครงการวันไหว้ ศพต. ทต. คลองแสน แสบ								5,450
	โครงการส่งเสริมการ จัดการขยะอย่างถูก สุขลักษณะโดยชุมชน						10,000		
	โครงการส่งเสริมการ ปั่นจักรยานเพื่อ สุขภาพ							10,000	
	โครงการส่งเสริมการมี งานทำช่วงปิดภาค เรียนแก่นักเรียน นัก ศึกษา								

งบ/หมวด/ประเภทรายจ่าย	แผนงาน	แผนงานการศึกษา ตามงบประมาณใน	แผนงานบริหาร งานทั่วไป	รวม
	โครงการรณรงค์ส่งเสริม สร้างความรู้และออกนิตยสาร การใช้รถใช้ถนน	10,000		10,000
	โครงการรณรงค์ อนุรักษ์และดูแลรักษา สิ่งแวดล้อมในชุมชน อย่างยั่งยืน			10,000
	โครงการรักษาสีโลก กพ ต.ทต.คลองเตยแลนแลบ			10,450
	โครงการรื้อถอนเสาหลัก เพื่อลดอุบัติเหตุในพื้นที่ ละอองจากถนนในเขต เทศบาล			50,000
	โครงการวันเด็กแห่ง ชาติ ทพต.ทต.คลอง เตยแลนแลบ			20,450
	โครงการวันเทศบาล		10,000	10,000
	โครงการวันพ่อแห่ง ชาติ ทพต.ทต.คลอง เตยแลนแลบ			8,450
	โครงการวันแม่แห่ง ชาติ ทพต.ทต.คลอง เตยแลนแลบ			8,450
	โครงการวันวิสาขบูชา			5,000
	โครงการวันไหว้ ศพต.ทต.คลองเตย แลนแลบ			5,450
	โครงการส่งเสริมการ จัดการขยะอย่างถูก สุขลักษณะโดยชุมชน			10,000
	โครงการส่งเสริมการ ปั่นจักรยานเพื่อ สุขภาพ			10,000
	โครงการส่งเสริมการมี งานทำช่วงปิดภาค เรียนแก่นักเรียน นัก ศึกษา		5,000	5,000
งบดำเนินงาน	ค่าใช้สอย			

งบ/หมวด/ประเภทรายจ่าย	แผนงาน	แผนงานการศึกษา ความสมบูรณ์ใน	แผนงานบริหาร งานทั่วไป	รวม
	โครงการส่งเสริม คุณธรรมจริยธรรม และความดีในไทย ดพ ด.วัดเกตุสโมสร			1,500
	โครงการส่งเสริม คุณธรรมจริยธรรม ของ ศพด. พต. คลอง แสนแสบ			2,700
	โครงการส่งเสริม ประเพณีสงกรานต์			10,000
	โครงการส่งเสริม ภูมิปัญญาท้องถิ่น ศพ ด.วัดเกตุสโมสร			600
	โครงการสนับสนุน ให้เข้ารับการบริวาร สถานศึกษา			846,800
งบดำเนินงาน	โครงการสร้างเครือข่าย ผู้ว่าระงิงการ ป้องกันปราบปรามการ ทุจริต		5,000	5,000
ค่าใช้สอย	โครงการเสริมสร้าง ความปรองดอง สมานฉันท์ปกป้อง สถาบันชาติ ศาสนา พระมหากษัตริย์			10,000
	โครงการหนุนออก บอกภัยเพื่อ ศพด. วัด เกตุสโมสร			3,000
	โครงการเผชิญหน้า พระราชฯ ศพด. วัดเกตุ สโมสร			1,200
	โครงการอนุรักษ์ชนม ไทย ศพด. พต. คลอง แสนแสบ			2,450
	โครงการชวนรักชวนเม ไทย ศพด. วัดเกตุ สโมสร			1,500

งบ/หมวด/ประเภทรายจ่าย	แผนงาน	แผนงานการศึกษา ความสงบภายใน	แผนงานบริหาร งานทั่วไป	รวม
ค่าวัสดุ	โครงการอบรมสัมมนา และศึกษาดูงานเพื่อ เพิ่มศักยภาพการ บรณาการทำงานร่วม กันของเจ้าหน้าที่ห้อง ถ่านและผู้นำชุมชน	130,000	130,000	130,000
	ค่าบำรุงรักษาและซ่อมแซม	30,000	100,000	190,000
	วัสดุเครื่องแต่งกาย	20,000		30,000
	วัสดุยานพาหนะและขนส่ง	40,000	30,000	100,000
	วัสดุคอมพิวเตอร์		110,000	195,000
	วัสดุไฟฟ้าและวิทยุ		10,000	110,000
	วัสดุเชื้อเพลิงและหล่อลื่น	40,000	120,000	430,000
ค่าวัสดุ	วัสดุเครื่องดับเพลิง	10,000		10,000
	วัสดุงานบ้านงานครัว		10,000	40,000
	ค่าอาหารเสริม (นม)			1,258,395
	วัสดุการเกษตร			100,000
	วัสดุก่อสร้าง			200,000
	วัสดุสำนักงาน		100,000	165,000
	ค่าบริการสื่อสารและโทร คมนาคม		15,000	15,000
ค่าสาธารณูปโภค	ค่าน้ำประปา ค่าน้ำบาดาล		15,000	15,000
	ค่าไฟฟ้า		250,000	300,000
	ค่าบริการไปรษณีย์		10,000	10,000
	ค่าบริการโทรศัพท์		5,000	5,000
	ครุภัณฑ์สำนักงาน			
ค่าอุปกรณ์	เก้าอี้ทำงาน จำนวน 3 ตัว		7,500	7,500
	เก้าอี้ผู้บริหาร จำนวน 2 ตัว		18,000	18,000

งบ/หมวด/ประเภทรายจ่าย	แผนงาน	แผนงานการศึกษา ตามส่งภายใน	แผนงานบริหาร งานทั่วไป	รวม
	ขั้วนางเพิ่มโลง จำนวน 1 ชุด		1,800	1,800
	ชุดชีพา จำนวน 2 ชุด		31,000	31,000
	ตุ๊กตะจากขนเสี้ยน จำนวน 1 ตัว		4,800	4,800
	ชุดบ้านทึบ จำนวน 2 ตัว		11,000	11,000
	ตู้เพิ่มสูงโลง 4 ชั้น จำนวน 1 ตัว		2,800	2,800
	ตู้เหล็กเก็บเอกสาร จำนวน 1 ตู้			4,800
	โต๊ะคอมพิวเตอร์ จำนวน 1 ตัว		3,500	3,500
	โต๊ะคอมพิวเตอร์ จำนวน 4 ตัว		14,000	14,000
	โต๊ะทำงาน จำนวน 1 ตัว		7,500	7,500
	โต๊ะทำงาน จำนวน 3 ตัว		19,500	19,500
	โต๊ะทำงานผู้บริหาร จำนวน 2 ชุด		35,000	35,000
	โต๊ะนั่งรับรอง จำนวน 1 ชุด		15,000	15,000
	ป้ายบอร์ดประชาสัมพันธ์ จำนวน 2 ป้าย		60,000	60,000
	โพงเดิม จำนวน 1 ตัว		18,000	18,000
	ตุ๊กตะหุ่นคอมพิวเตอร์			
	เครื่องคอมพิวเตอร์ โน้ตบุ๊กสำหรับงาน สำนักงาน จำนวน 1 เครื่อง		17,000	17,000
	เครื่องคอมพิวเตอร์ สกรีนส่วนงาน (จอ ขนาดไม่น้อยกว่า 18.5 นิ้ว) จำนวน 1 เครื่อง		16,000	33,000
งบลงทุน	ค่าอุปกรณ์			

งบ/หมวดงบประมาณรายจ่าย	แผนงาน	แผนงานการศึกษา ความสงบภายใน	แผนงานบริหาร งานทั่วไป	รวม
	เครื่องคอมพิวเตอร์ สำหรับสำนักงาน (จอ ขนาด 18.5 นิ้ว) จำนวน 1 เครื่อง		16,000	13,000
	เครื่องพิมพ์ชนิด เลเซอร์/ชนิด LED สี แบบ Network จำนวน 1 เครื่อง			13,000
ค่าอุปกรณ์ฯ	เครื่องพิมพ์ชนิด เลเซอร์/ชนิด LED สี แบบ Network จำนวน 2 เครื่อง		32,000	32,000
	เครื่องสำรองไฟฟ้า ขนาด 800 VA จำนวน 1 เครื่อง		3,100	3,100
	ตุ๊กกันเข็มนาฬิกา			
	ถังขยะ จำนวน 5 ใบ			80,000
งบลงทุน	ค่าก่อสร้างสิ่งสาธารณูปการ			
	โครงการก่อสร้างโรง จอดรถเทศบาล		533,000	533,000
	โครงการติดตั้งเสาสอง ขาดี		300,000	300,000
	ค่าก่อสร้างสิ่งสาธารณูปโภค			
	โครงการก่อสร้างถนน ลาดยางแอสฟัลติก คอนกรีตเข้าสะพาน บางอีโต้ หมู่ที่ 5 บ้าน บางอ้อ			1,153,000
ค่าที่ดินและสิ่งก่อสร้าง	โครงการวางท่อพร้อม ต้นกั้นหน้าปากคลอง ขนาดลำโรง ม.7,8,9 บางอ้อ	26,000		23,000
	ค่าบำรุงรักษาและปรับปรุง ที่ดินและสิ่งก่อสร้าง			
	ค่าปรับปรุงสิ่งแวดล้อม และสภาพแวดล้อม บริเวณสำนักงาน			20,000

งบ/หมวด/วัตถุประสงค์/ประเภทรายจ่าย	แผนงาน	แผนงานกลาง	แผนงานการเกษตร	แผนงานอุตสาหกรรมและกาไบเอ	แผนงานการสาธารณสุขและนันทนาการ	แผนงานสร้างชุมชนเข้มแข็งของชุมชน	แผนงานเกษตรและชุมชน	แผนงานสาธารณสุข	แผนงานการศึกษา
งบลงทุน	ค่าที่ดินและสิ่งก่อสร้าง	โครงการปรับปรุงศูนย์พัฒนาเด็กเล็กเทศบาลตำบลคลองแสนแสบ							90,000
งบรายจ่ายอื่น	รายจ่ายอื่น	รายจ่ายอื่น							
งบเงินอุดหนุน	เงินอุดหนุน	เงินอุดหนุนองค์กรปกครองส่วนท้องถิ่น							
		เงินอุดหนุนเอกชน				10,000		75,000	
		เงินอุดหนุนส่วนราชการ				7,000			2,023,200
		รวม	937,055	170,000	2,803,030	640,960	1,170,000	264,420	5,357,955

งบ/หมวด/ประเภทรายจ่าย		แผนงาน	แผนงานการศึกษา ความสงบภายใน	แผนงานบริหาร งานทั่วไป	รวม
งบลงทุน	ค่าที่ดินและสิ่งก่อสร้าง	โครงการปรับปรุงศูนย์ พัฒนาเด็กเล็กเทศบาล ตำบลคลองแสนแสบ			30,000
งบรายจ่ายอื่น	รายจ่ายอื่น	รายจ่ายอื่น		25,000	25,000
งบเงินอุดหนุน	เงินอุดหนุน	เงินอุดหนุนองค์การปกครอง ส่วนท้องถิ่น		18,000	18,000
		เงินอุดหนุนเอกชน			105,000
		เงินอุดหนุนส่วนราชการ			2,330,200
		รวม	688,760	8,850,820	21,000,000

การคำนวณสัดส่วนค่าใช้จ่ายเงินเดือน ประโยชน์ตอบแทนอื่น และเงินค่าจ้าง ตามมาตรา ๓๕

พระราชบัญญัติระเบียบบริหารงานบุคคลส่วนท้องถิ่น พ.ศ.๒๕๕๒ (ร้อยละ ๔๐)

เทศบาลตำบลคลองแสนแสบ อำเภอบางน้ำเปรี้ยว จังหวัดฉะเชิงเทรา

ประจำปีงบประมาณ ๒๕๕๙

ลำดับ	รายการค่าใช้จ่ายเงินเดือน ประโยชน์ตอบแทนอื่นและเงินค่าจ้าง	จำนวนเงิน
๑	เงินเดือนและเงินเพิ่มอื่นๆ ที่จ่ายควบกับเงินเดือน (๑) เงินเดือน (ข้าราชการ/พนักงานส่วนท้องถิ่น) (๒) เงินประจำตำแหน่งของผู้บริหาร (ข้าราชการ/พนักงานส่วนท้องถิ่น) (๓) เงินเพิ่มอื่นๆ ที่จ่ายควบกับเงินเดือน เช่น เงินเพิ่มค่าวิชา (พ.ค.ว.) เงินเพิ่มพิเศษสำหรับการสู้รบ (พ.ส.ร.) เงินเพิ่มพิเศษค่าภาษามลาญ (พ.ภ.ม.) ฯลฯ	๓,๓๕๒,๑๗๐ ๒๑๐,๐๐๐
๒	เงินค่าจ้าง (๑) เงินค่าจ้างประจำ (๒) เงินค่าจ้างชั่วคราว (พนักงานจ้าง)	๕๑๘,๐๘๐ ๒,๗๒๙,๕๒๐
๓	ประโยชน์ตอบแทนอื่น (๑) เงินสวัสดิการเกี่ยวกับเบี้ยกั้นदार/พื้นที่เสี่ยงภัย/พื้นที่พิเศษ (๒) เงินสวัสดิการเกี่ยวกับการช่วยเหลือบุตร (๓) เงินสวัสดิการเกี่ยวกับการศึกษาบุตร รวมถึง เงินทุนสนับสนุนการศึกษาแก่บุตรข้าราชการ และลูกจ้างประจำของกรุงเทพมหานคร และข้าราชการครู กรุงเทพมหานคร (๔) เงินสวัสดิการเกี่ยวกับการรักษาพยาบาล (๕) เงินตอบแทนผู้ปฏิบัติงานด้านความเจ็บป่วยนอกเวลาราชการและในวันหยุดราชการ เฉพาะสำหรับข้าราชการ/พนักงานส่วนท้องถิ่น และลูกจ้าง (แพทย์ พยาบาล ทันตแพทย์ ฯลฯ) (๖) เงินเพิ่มพิเศษสำหรับบุคลากรทางด้านการแพทย์และสาธารณสุข สำหรับแพทย์ ทันตแพทย์ และเภสัชกรที่ไม่ปฏิบัติเวชปฏิบัติส่วนตัว (๗) เงินค่าเช่าบ้าน (๘) เงินทำขวัญข้าราชการ/พนักงานส่วนท้องถิ่น และลูกจ้าง ซึ่งได้รับอันตรายหรือป่วยเจ็บ เพราะการปฏิบัติงานในหน้าที่ (๙) เงินเกี่ยวกับศพข้าราชการ/พนักงานส่วนท้องถิ่น และลูกจ้าง ซึ่งถึงแก่ความตายในระหว่างเดินทาง ไปราชการ (๑๐) เงินบำเหน็จลูกจ้างประจำ (๑๑) เงินช่วยเหลือค่าครองชีพผู้รับบำนาญของข้าราชการ/พนักงานส่วนท้องถิ่นที่มีโชติตำแหน่งครู (ชคบ.) รวมถึง เงินช่วยเหลือรายเดือนผู้รับบำนาญ ซึ่งลาออกจากราชการก่อนเกษียณอายุของกรุงเทพมหานคร (ชรบ.) (๑๒) เงินสมทบกองทุนประกันสังคม (๑๓) เงินทดแทนข้าราชการวิสามัญ (๑๔) เงินสำรองสำหรับเงินเดือน และค่าจ้างที่กำหนดใหม่	- - ๗๗,๐๐๐ - - - ๓๓๖,๐๐๐ - - - ๔,๓๖๓ ๑๓๕,๕๔๐ - -

ลำดับ	รายการค่าใช้จ่ายเงินเดือน ประโยชน์ตอบแทนอื่นและเงินค่าจ้าง	จำนวนเงิน
	(๑๕) เงินสมทบกองทุนบำเหน็จบำนาญข้าราชการส่วนท้องถิ่น	๔๒๔,๐๐๐
	(๑๖) เงินสมทบกองทุนบำเหน็จบำนาญข้าราชการกรุงเทพมหานคร	-
	(๑๗) บำเหน็จความชอบค่าทดแทน และการช่วยเหลือเจ้าหน้าที่และประชาชน ผู้ปฏิบัติหน้าที่ราชการ หรือช่วยราชการเนื่องในการป้องกันอธิปไตยและรักษา ความสงบเรียบร้อยของประเทศ	-
	(๑๘) ค่าใช้จ่าย ตามข้อ ๗ วรรคสองของประกาศคณะกรรมการมาตรฐานการ บริหารงานบุคคล ส่วนท้องถิ่น เรื่อง กำหนดมาตรฐานกลางการบริหารงาน บุคคล ส่วนท้องถิ่น เรื่อง กำหนดมาตรฐานกลางการบริหารงานบุคคลส่วน ท้องถิ่น ลงวันที่ ๒๕ มิถุนายน พ.ศ.๒๕๔๔ (ประโยชน์ตอบแทนอื่น/โบนัส)	๘๐,๐๐๐
	รวม	๗,๗๖๖,๖๗๓

การคำนวณสัดส่วนค่าใช้จ่ายเงินเดือน ประโยชน์ตอบแทนอื่น และเงินค่าจ้าง

๑. งบประมาณรายจ่ายประจำปี ๒๕๕๔ เป็นเงิน ๒๑,๒๐๐,๐๐๐ บาท
๒. รายได้ไม่รวมเงินอุดหนุนทั่วไป เป็นเงิน ๑๔,๒๐๐,๐๐๐ บาท
๓. ค่าใช้จ่ายเงินเดือน ประโยชน์ตอบแทนอื่น และเงินค่าจ้าง เป็นเงิน ๗,๗๖๖,๖๗๓ บาท

คิดเป็นร้อยละ ๓๖.๖๔

ลงชื่อ  ผู้รับรองข้อมูล

(นายณพวัศก์ เดชชาติรี)

ปลัดเทศบาลตำบลคลองแสนแสบ

๒๕ สิงหาคม ๒๕๕๘

รายงานการประชุมสภาเทศบาลตำบลคลองแสนแสบ
สมัยสามัญ สมัยที่ ๓ ประจำปี ๒๕๕๘ ครั้งที่ ๑
วันศุกร์ที่ ๑๔ สิงหาคม ๒๕๕๘ เวลา ๑๓.๐๐ น.
ณ ห้องประชุมสภาเทศบาลตำบลคลองแสนแสบ (ชั้น ๒)

ผู้มาประชุม

๑. นายบรรเทา	อุ้งเงิน	ตำแหน่ง	ประธานสภา
๒. นายธีรชัย	สิงห์ปี	ตำแหน่ง	รองประธานสภา
๓. นายแมน	ฉัตรแก้ว	ตำแหน่ง	สมาชิกสภาเทศบาล
๔. นายเอิบ	ศรีอินทร์	ตำแหน่ง	สมาชิกสภาเทศบาล
๕. นายบุญสม	แสงรูป	ตำแหน่ง	สมาชิกสภาเทศบาล
๖. นางนงเยาว์	สังข์ชัย	ตำแหน่ง	สมาชิกสภาเทศบาล
๗. นายสนอง	ปลอดเปลื้อง	ตำแหน่ง	สมาชิกสภาเทศบาล
๘. นายประสิทธิ์	อยู่เย็น	ตำแหน่ง	สมาชิกสภาเทศบาล
๙. นายสกล	ทองคำ	ตำแหน่ง	สมาชิกสภาเทศบาล
๑๐. นายสมนึก	จันทร์กระจ่าง	ตำแหน่ง	สมาชิกสภาเทศบาล
๑๑. นายณพัศกษ	เดชชาติรี	ตำแหน่ง	เลขานุการสภา

ผู้ไม่มาประชุม

๑. นายอนันต์	ชมภู	ตำแหน่ง	สมาชิกสภาเทศบาล
๒. นางสาววิไลวัลย์	อุพิทักษ์	ตำแหน่ง	สมาชิกสภาเทศบาล

ผู้เข้าร่วมประชุม

๑. นายนิวัฒน์	เกตุสวัสดิ์	ตำแหน่ง	นายกฯ
๒. นายมงคล	พรมณี	ตำแหน่ง	รองนายก
๓. นายอนุศักดิ์	ศรีสมัย	ตำแหน่ง	รองนายก
๔. นายธรรมรัตน์	ลิ้มนิยม	ตำแหน่ง	เลขานุการนายก
๕. นายชัยยัณ	สว่างวงศ์	ตำแหน่ง	ที่ปรึกษานายก
๖. ส.อ.ณรงค์กร	ศาสนา	ตำแหน่ง	หัวหน้าสำนักปลัด

สำเนาถูกต้อง

ส.อ.
(ณรงค์กร ศาสนา)
หัวหน้าสำนักปลัดเทศบาล

เริ่มประชุม

เวลา ๑๓.๐๐ น.

นายณพัศกษ เดชชาติรี ขณะนี้ท่านสมาชิกสภาเทศบาลมาครบองค์ประชุมแล้ว ผมขอเรียนเชิญท่าน
เลขานุการสภาฯ ประธานสภาเทศบาล จุด เทียน รูป บูชาพระรัตนตรัย
-ประธานสภา จุด เทียน รูป บูชาพระรัตนตรัย-

นายบรรเทา อุ้งเงิน เมื่อที่ประชุมพร้อมแล้ว ผม ขอเชิญ เลขานุการสภาฯ อ่านประกาศเรียกประชุมสภา
ประธานสภาฯ เทศบาลตำบลคลองแสนแสบ ขอเชิญครับ

นายณพัทธ์ ศกซ์ เดชชาติรี
เลขานุการสภาฯ

ประกาศเทศบาลตำบลคลองแสนแสบ

เรื่อง เรียกประชุมสภาเทศบาลตำบลคลองแสนแสบ สมัยสามัญ สมัยที่ ๓ ประจำปี ๒๕๕๘

ตามที่สภาเทศบาลตำบลคลองแสนแสบ อำเภอบางน้ำเปรี้ยว จังหวัดฉะเชิงเทรา ได้มีมติ ในการประชุมสภาเทศบาลตำบลคลองแสนแสบ สมัยสามัญ สมัยที่ ๑ ประจำปี ๒๕๕๘ เมื่อวันที่ ๒๘ กุมภาพันธ์ ๒๕๕๘ กำหนดให้มีการประชุมสภา สมัยสามัญ สมัยที่ ๓ ประจำปี ๒๕๕๘ เริ่มในวันจันทร์แรกของเดือนสิงหาคม ๒๕๕๘ มีกำหนดไม่เกิน ๓๐ วัน

อาศัยอำนาจตามความนัยมาตรา ๒๘ แห่งพระราชบัญญัติเทศบาล พ.ศ. ๒๔๗๖ และแก้ไขเพิ่มเติมถึงฉบับปัจจุบัน ประกอบกับระเบียบกระทรวงมหาดไทย ว่าด้วยข้อบังคับการประชุมสภาท้องถิ่น พ.ศ. ๒๕๔๗ และที่แก้ไขเพิ่มเติม ฉบับที่ ๒ พ.ศ. ๒๕๕๔ ข้อ ๒๒ จึงเรียกประชุมสภาเทศบาลคลองแสนแสบ สมัยสามัญ สมัยที่ ๓ ประจำปี ๒๕๕๘ เริ่มในวันจันทร์แรกของเดือน สิงหาคม ๒๕๕๘ เริ่มตั้งแต่วันจันทร์ที่ ๓ สิงหาคม ๒๕๕๘ มีกำหนด ไม่เกิน ๓๐ วัน

จึงประกาศมาให้ทราบโดยทั่วกัน

ประกาศ ณ วันที่ ๓ เดือน สิงหาคม พ.ศ. ๒๕๕๘

บรรเทา อุเงิน
(นายบรรเทา อาเงิน)

สำเนาถูกต้อง

ประธานสภาเทศบาลตำบลคลองแสนแสบ

ส.อ.

นายบรรเทา อุเงิน
ประธานสภาฯ

บัดนี้องค์ประชุมพร้อมแล้ว ผมขอเปิดการประชุมสภาเทศบาลตำบลคลองแสนแสบ สมัยสามัญ สมัยที่ ๓ ประจำปี ๒๕๕๘ ครั้งที่ ๑ ในวันศุกร์ที่ ๑๕ สิงหาคม ๒๕๕๘ เวลา ๑๓.๐๐ น. ณ ห้องประชุมเทศบาลตำบลคลองแสนแสบ ขอเข้าสู่ระเบียบวาระการประชุม

ระเบียบวาระที่ ๑

๑.เรื่อง ที่ประธานจะแจ้งต่อที่ประชุม

นายบรรเทา อุเงิน
ประธานสภาฯ

๑.๑ เรื่องประกาศใช้แผนพัฒนาสามปี(พ.ศ. ๒๕๕๙-๒๕๖๑)

ด้วยเทศบาลตำบลคลองแสนแสบ ได้ประกาศใช้แผนพัฒนาสามปี (พ.ศ. ๒๕๕๙-๒๕๖๑) เมื่อวันที่ ๓๐ มิถุนายน ๒๕๕๘ จึงแจ้งให้สมาชิกสภาเทศบาลทุกคนทราบ รายละเอียดตามสำเนาแผนพัฒนาสามปี (พ.ศ. ๒๕๕๙-๒๕๖๑) ที่ส่งให้พร้อมหนังสือเชิญประชุมแล้ว

ที่ประชุม

รับทราบ

๑.๒ ประกาศใช้แผนพัฒนาสามปี (พ.ศ. ๒๕๕๙-๒๕๖๑) แก้ไข (ฉบับที่ ๒)

นายบรรเทา อุเงิน
ประธานสภา

ด้วยเทศบาลตำบลคลองแสนแสบได้ประกาศใช้แผนพัฒนาสามปี (พ.ศ.๒๕๕๙-๒๕๖๑) แก่ไข (ฉบับที่ ๒) เมื่อวันที่ ๖ สิงหาคม ๒๕๕๘ จึงขอแจ้งให้สมาชิกสภาเทศบาลทราบ รายละเอียดตามสำเนาแบบที่ส่งให้พร้อมหนังสือเชิญประชุมแล้วรับทราบ

ที่ประชุม

ระเบียบวาระที่ ๒

เรื่อง รับรองรายงานการประชุมสภา สมัยสามัญ สมัยที่ ๒ ประจำปี ๒๕๕๘ เมื่อวันที่ ๒๘ พฤษภาคม ๒๕๕๘

นายบรรเทา อุเงิน
ประธานสภา

เชิญสมาชิกสภาทุกท่าน ตรวจสอบรายงานการประชุมสภา ครับ สมาชิกฯ ท่านใดจะแก้ไขหรือปรับปรุงเพิ่มเติมรายงานการประชุมสภา ซึ่งได้แจกให้กับทุกท่านแล้วนะครับ โปรดยกมือขึ้นครับ

- (หากมี) ขอเชิญ นาย/ นาง..... ครับ

- (หากไม่มี) ผมขออนุญาตนับนะครับ นับ ๑ ... ๒ ๓.... ขอมติที่ประชุมรับรองรายงานการประชุมสภาเทศบาลตำบลคลองแสนแสบ สมัยสามัญ สมัยที่ ๒ ประจำปี ๒๕๕๘ เมื่อวันที่ ๒๘ พฤษภาคม ๒๕๕๘ ท่านใดเห็นชอบโปรดยกมือขึ้นครับ

นายณพัศกษ์ เดชชาติ
เลขานุการสภา

สรุปมติที่ประชุมรับรองรายงานการประชุมสภา สมัยสามัญ สมัยที่ ๒ ประจำปี ๒๕๕๘ เมื่อวันที่ ๒๘ พฤษภาคม ๒๕๕๘ ดังนี้ครับ

- เห็นชอบ๘.....เสียง

- ไม่เห็นชอบเสียง

- งดออกเสียง.....เสียง

สำเนาถูกต้อง



ระเบียบวาระที่ ๓

กระทู้ถาม

นายบรรเทา อุเงิน
ประธานสภา

สำหรับการประชุมสภาเทศบาล ในครั้งนี้ ไม่มีสมาชิกสภาเทศบาลท่านใดยื่นหนังสือต่อประธานสภาเทศบาล เพื่อตั้งกระทู้ถามนะครับ ~~ผมขอเชิญเข้าระเบียบวาระการประชุมที่ ๔~~

ระเบียบวาระที่ ๔

เรื่อง ที่คณะกรรมการที่สภาท้องถิ่นตั้งขึ้นพิจารณาเสร็จแล้ว

นายบรรเทา อุเงิน
ประธานสภา

ในการประชุมสภาเทศบาล ครั้งที่ผ่านมา สภาเทศบาลฯ ไม่มีเรื่องมอบหมายให้คณะกรรมการฯ พิจารณาคำร้อง ดังนั้น ผมขอข้ามไป ระเบียบวาระที่ ๕ นะครับ

ระเบียบวาระที่ ๕

เรื่องที่เสนอใหม่

นายบรรเทา อุเงิน
ประธานสภา

๕.๑ พิจารณาในเทศบัญญัติ งบประมาณ ๒๕๕๙

ผมขอเข้าสู่ระเบียบวาระการประชุมที่ ๕ เรื่อง ขอความเห็นชอบร่างเทศบัญญัติงบประมาณรายจ่าย ประจำปีงบประมาณ พ.ศ. ๒๕๕๙ เชิญนายกเทศมนตรี เสนอญัตติต่อที่ประชุมครับ

นายนิวัฒน์ เกตุสวัสดิ์
นายกเทศมนตรี

เรียนท่านประธานสภาเทศบาลที่เคารพ ผม นายนิวัฒน์ เกตุสวัสดิ์ นายกเทศมนตรีตำบลคลองแสนแสบ ขอเสนอญัตติต่อที่ประชุม ดังนี้ครับ ญัตติเรื่อง พิจารณาให้ความเห็นชอบร่างเทศบัญญัติงบประมาณรายจ่าย ประจำปีงบประมาณ พ.ศ. ๒๕๕๙

เรียน ประธานสภาเทศบาลตำบลคลองแสนแสบ

ด้วยนายกเทศมนตรีตำบลคลองแสนแสบ มีญัตติเรื่องพิจารณาให้ความเห็นชอบร่างเทศบัญญัติงบประมาณรายจ่ายประจำปีงบประมาณ พ.ศ. ๒๕๕๙ เสนอต่อสภาเทศบาลตำบลคลองแสนแสบ เพื่อพิจารณาให้ความเห็นชอบ โดยมีหลักการและเหตุผล ดังนี้

หลักการ

เพื่อให้มีและประกาศใช้เทศบัญญัติงบประมาณรายจ่าย ประจำปีงบประมาณ พ.ศ. ๒๕๕๙

เหตุผล

ระบียบกระทรวงมหาดไทย ว่าด้วยวิธีการงบประมาณขององค์กรปกครองส่วนท้องถิ่น พ.ศ.๒๕๔๑ ข้อ ๒๓ ให้เทศบาลฯ จัดทำร่างเทศบัญญัติงบประมาณรายจ่ายประจำปี และเสนอต่อสภาเทศบาลภายในวันที่ ๑๕ สิงหาคม นั้น

บัดนี้ ถึงเวลาที่คณะผู้บริหารของเทศบาลตำบลคลองแสนแสบ จะได้เสนอร่างเทศบัญญัติงบประมาณรายจ่ายประจำปี พ.ศ. ๒๕๕๙ ต่อสภาเทศบาลตำบลคลองแสนแสบ อีกครั้งหนึ่ง ฉะนั้น ในโอกาสนี้ คณะผู้บริหารของเทศบาลตำบลคลองแสนแสบ จึงขอชี้แจงให้ ท่านประธานสภา และสมาชิกสภาเทศบาลทุกท่าน ได้ทราบถึงสถานการณ์การคลัง ตลอดจนหลักการและแนวนโยบายในการทำงานในปีงบประมาณ พ.ศ. ๒๕๕๙ ดังต่อไปนี้

๑. สถานการณ์การคลัง

ในปีงบประมาณ พ.ศ. ๒๕๕๗ ณ วันที่ ๓๐ กันยายน ๒๕๕๗ เทศบาลตำบลคลองแสนแสบ มีสถานการณ์การคลัง ดังนี้

- ยอดเงินฝากธนาคาร จำนวน ๓๒,๗๗๐,๒๔๕.๕๗ บาท
- ยอดเงินสะสม จำนวน ๒๐,๕๓๙,๕๑๕.๕๑ บาท
- บัญชีเงินทุนสำรองเงินสะสม จำนวน ๙,๘๙๒,๐๖๕.๗๙ บาท

จากข้อมูลดังกล่าวข้างต้น ทำให้สถานการณ์การคลังของเทศบาลตำบลคลองแสนแสบ มีความมั่นคงดี

๒. การบริหารงบประมาณในปีที่ผ่านมา และปีปัจจุบัน

ถึงแม้ว่ารายรับของเทศบาลฯ จะมีจำนวนจำกัดเมื่อเปรียบเทียบกับภารกิจต่างๆ ที่เทศบาลฯ จะต้องดำเนินการให้กับประชาชนในพื้นที่ที่ได้รับประโยชน์อย่างสูงสุด แต่เทศบาลตำบลคลองแสนแสบก็ ยังสามารถดำเนินงานตามที่ได้ตั้งงบประมาณรายจ่ายไว้ และประชาชนในพื้นที่ได้รับประโยชน์อย่างเพียงพอ ตลอดจนการใช้จ่ายเงินงบประมาณเป็นไปตามระเบียบฯ และวิธีการงบประมาณขององค์กรปกครองส่วนท้องถิ่นที่ได้กำหนดไว้ทุกประการ

๓. สาระสำคัญของงบประมาณรายจ่ายประจำปีงบประมาณ พ.ศ. ๒๕๕๙

ในปีงบประมาณ พ.ศ. ๒๕๕๙ เทศบาลตำบลคลองแสนแสบ ได้ตั้งงบประมาณรายรับไว้ ๒๑,๒๐๐,๐๐๐ บาท

และตั้งงบประมาณการรายจ่ายไว้ ๒๑,๒๐๐,๐๐๐ บาท ซึ่งเป็นงบประมาณสมดุ
โดยมีสาระสำคัญของงบประมาณรายจ่ายประจำปีงบประมาณ พ.ศ. ๒๕๕๙ ดังนี้

- ก. รายจ่ายงบกลาง ๙๖๙,๕๕๕.๐๐ บาท
- ข. รายจ่ายงบบุคลากร ๙,๓๓๔,๔๑๐.๐๐ บาท
- ค. รายจ่ายงบดำเนินการ ๕,๙๗๒,๐๓๕.๐๐ บาท
- ง. รายจ่ายงบลงทุน ๒,๗๔๕,๘๐๐.๐๐ บาท
- จ. รายจ่ายเงินอุดหนุน ๒,๑๕๓,๒๐๐.๐๐ บาท
- ฉ. รายจ่ายอื่นๆ ๒๕,๐๐๐.๐๐ บาท

รายละเอียดปรากฏตาม ร่างเทศบัญญัติตั้งงบประมาณรายจ่ายประจำปี
งบประมาณ พ.ศ. ๒๕๕๙ ที่แนบมาพร้อมนี้

ทั้งนี้ ในการจัดทำงบประมาณรายจ่ายประจำปีดังกล่าว เทศบาลฯ ได้วิเคราะห์
และพิจารณา การใช้เงินงบประมาณของทุกหน่วยงานให้เป็นไปโดยประหยัด เหมาะสม
กับสถานการณ์ เพื่อก่อให้เกิดประสิทธิผลในการดำเนินงานภายในเขตเทศบาลฯ และเพื่อใช้
ในการดำเนินงานตามนโยบายของคณะผู้บริหาร ที่ได้วางไว้ ตามแผนพัฒนาท้องถิ่น
ตลอดปีงบประมาณ พ.ศ. ๒๕๕๙

จึงเรียนมาเพื่อโปรดนำเสนอร่างเทศบัญญัติตั้งงบประมาณรายจ่ายประจำปี
งบประมาณ พ.ศ.๒๕๕๙ ต่อที่ประชุมสภาเทศบาลตำบลคลองแสนแสบ เพื่อพิจารณาต่อไป
ขอแสดงความนับถือ (นายนิวัฒน์ เกตุสวัสดิ์) นายกเทศมนตรีตำบลคลองแสนแสบ

นายบรรเทา อุเงิน **เชิญเลขานุการสภาอ่านระเบียบที่เกี่ยวข้องครับ**
ประธานสภา

สำเนาถูกต้อง

นายณพวิศักษณ์ เดชชาติ **ตามระเบียบกระทรวงมหาดไทย ว่าด้วยข้อบังคับการประชุมสภาท้องถิ่น พ.ศ.**
เลขานุการสภา **๒๕๔๗ แก้ไขเพิ่มเติมถึง (ฉบับที่ ๒) พ.ศ. ๒๕๕๔ ข้อ ๔๕ วรรคสาม “ผู้ตั้งร่าง**
ข้อบัญญัติงบประมาณ จะพิจารณาสามารถระมัดระวังไม่ได้ และในการพิจารณาราย
ที่ ๒ ให้กำหนดระยะเวลาเสนอคำแปรญัตติไว้ไม่น้อยกว่า ๒๔ ชั่วโมงนับแต่สภา
ท้องถิ่นมีมติรับหลักการ แห่งร่างข้อบัญญัติตั้งประมาณนั้น

นายบรรเทา อุเงิน **ผมขอเข้าสู่ วาระที่ ๑ ขึ้นรับหลักการ เชิญเลขานุการสภา อ่านระเบียบที่เกี่ยวข้อง**
ประธานสภา

นายณพวิศักษณ์ เดชชาติ **ตามระเบียบกระทรวงมหาดไทย ว่าด้วยข้อบังคับการประชุมสภาท้องถิ่น พ.ศ.**
เลขานุการสภา **๒๕๔๗ ข้อ ๔๗ กำหนดไว้ว่า วรรคแรก “ในการพิจารณาญัตติร่างข้อบัญญัติวาระที่**
หนึ่ง ให้ที่ประชุมสภาท้องถิ่นปรึกษาในหลักการแห่งร่างข้อบัญญัติและลงมติว่าจะรับ
หลักการแห่งร่างข้อบัญญัตินั้นหรือไม่ หากมีสมาชิกสภาท้องถิ่นประสงค์จะอภิปราย
ห้ามไม่ให้ลงมติก่อนที่สมาชิกสภาท้องถิ่นได้อภิปรายในเรื่องนั้นพอสมควรแล้ว และ
วรรคสอง กำหนดว่า “เพื่อประโยชน์แก่การพิจารณาร่างข้อบัญญัติวาระที่หนึ่ง สภา
ท้องถิ่นจะให้คณะกรรมการสภาท้องถิ่นพิจารณาก่อนรับหลักการก็ได้”

นายบรรเทา อุ่เงิน
ประธานสภาฯ

ผมขอเชิญท่านสมาชิกสภา ตรวจสอบร่างเทศบัญญัติงบประมาณรายจ่าย
ประจำปีงบประมาณ พ.ศ.๒๕๕๙ และแบบประมาณการค่าใช้จ่ายงบลงทุน ถ้ามีข้อ
สงสัยเกี่ยวกับงบประมาณหรือโครงการสามารถสอบถามหรืออภิปรายได้ครับ ซึ่งทาง
ผู้บริหารก็จะได้อตอบข้อซักถามเพื่อให้เกิดความเข้าใจชัดเจนในเรื่องที่สงสัย มีสมาชิก
สภาท่านใดที่ต้องการซักถาม หรือไม่ครับ

- (หากมี) ขอเชิญ นาย/ นาง..... ครับ

- (หากไม่มี) ผมขออนุญาตนับนะครับ นับ ๑ ... ๒ ๓.... บัดนี้เราก็คงได้

พิจารณาเกี่ยวกับร่างเทศบัญญัติงบประมาณรายจ่าย ประจำปี
งบประมาณ พ.ศ. ๒๕๕๙ มาเป็นเวลาอันสมควรแล้ว ผมขอถามว่าท่านใดเห็นชอบรับ
หลักการร่างเทศบัญญัติงบประมาณรายจ่ายประจำปีงบประมาณ พ.ศ. ๒๕๕๙ โปรด
ยกมือขึ้นครับ

นายณพวิศกษ์ เดชชาติ
เลขานุการสภา

สรุปมติที่ประชุม วาระที่ ๑ ขึ้นรับหลักการร่างเทศบัญญัติงบประมาณรายจ่าย
ประจำปีงบประมาณ พ.ศ. ๒๕๕๙

- เห็นชอบ๘.....เสียง

- ไม่เห็นชอบ-.....เสียง

-งดออกเสียง.....-.....เสียง

สำเนาถูกต้อง

ส.อ.

นายบรรเทา อุ่เงิน
ประธานสภาฯ

ผมขอเข้าสู่ วาระที่ ๒ ขึ้นแปรญัตติ เนื่องจาก คณะกรรมการแปรญัตติร่างข้อบัญญัติ
ในการพิจารณาร่างเทศบัญญัติงบประมาณรายจ่าย ประจำปีงบประมาณ พ.ศ.๒๕๕๙
ยังไม่ได้แต่งตั้ง ดังนั้น ผมขอเชิญเลขานุการสภา อ่านระเบียบที่เกี่ยวข้องครับ

นายณพวิศกษ์ เดชชาติ
เลขานุการฯ

ตามระเบียบกระทรวงมหาดไทย ว่าด้วยข้อบังคับการประชุมสภาท้องถิ่น พ.ศ.
๒๕๔๗ แก้ไขเพิ่มเติมถึง (ฉบับที่ ๒) พ.ศ. ๒๕๕๔ ข้อ ๑๐๓ คณะกรรมการสภาท้องถิ่น
มี ๒ ประเภท (๑)คณะกรรมการสามัญ ประกอบด้วยสมาชิกสภาท้องถิ่นมีจำนวนไม่
น้อยกว่าสามคน แต่ไม่เกินเจ็ดคน ข้อ ๑๐๗ กำหนดว่า ภายใต้บังคับข้อ ๑๐๓ วิธีเลือก
คณะกรรมการสภาท้องถิ่น ให้สมาชิกสภาท้องถิ่น หรือผู้บริหารท้องถิ่น เสนอชื่อ
สมาชิกสภาท้องถิ่นหรือบุคคลที่ไม่ได้เป็นสมาชิกสภาท้องถิ่นแล้วแต่กรณี ในกรณีที่
สมาชิกสภาท้องถิ่นเป็นผู้เสนอต้องมีสมาชิกสภาท้องถิ่นรับรองไม่น้อยกว่าสองคน ส่วน
กรณีที่ผู้บริหารท้องถิ่นเป็นผู้เสนอไม่ต้องมีผู้รับรอง การเสนอชื่อให้เสนอได้โดยไม่
จำกัดจำนวน เว้นแต่ที่ประชุมมีมติเป็นอย่างอื่น และให้นำวิธีการเลือกตามข้อ ๑๒ มา
ใช้บังคับโดยอนุโลม

นายบรรเทา อุ่เงิน
ประธานสภาฯ

ขอเชิญสมาชิกเสนอจำนวนคณะกรรมการแปรญัตติ ตามระเบียบฯข้อ ๑๐๓ ครับ

นายสกล ทองคำ
สมาชิกสภาเทศบาล

ผมนายสกล ทองคำ ขอเสนอ จำนวน ๓ คน

นายบรรเทา อุ่เงิน
ประธานสภาฯ

ขอผู้รับรอง ๒ คน

- นายแมน ฉัตรแก้ว สมาชิกสภาเทศบาล ผมนายแมน ฉัตรแก้ว ผมขอรับรองตามที่ นายสกล ทองคำ เสนอครับ
- นางนงเยาว์ สังข์วัย สมาชิกสภาเทศบาล ดิฉันนางนงเยาว์ สังข์วัย ดิฉันขอรับรองตามที่ นายสกล ทองคำ เสนอครับ
- นายบรรเทา อุเงิน ประธานสภาฯ มีท่านใดจะเสนอเป็นอย่างอื่นหรือไม่
ถ้าไม่มี เป็นอันว่าให้มีคณะกรรมการแปรรูป จำนวน ๓ คน
- นายบรรเทา อุเงิน ประธานสภาฯ ขอเชิญสมาชิกสภาทุกท่าน เสนอชื่อสมาชิกสภา ที่สมควรเป็น คณะกรรมการแปรรูปร่างเทศบัญญัติงบประมาณรายจ่าย ประจำปีงบประมาณ พ.ศ. ๒๕๕๙ คน ๑ ครับ
- นายบุญสม แสงรูป สมาชิกสภาเทศบาล เรียนท่านประธานสภาที่เคารพและเพื่อนสมาชิกสภาผู้ทรงเกียรติทุกท่าน
ผม นายบุญสม แสงรูป สมาชิกสภาเทศบาลตำบลคลองแสนแสบ ขอเสนอชื่อ นายประสิทธิ์ อยู่เย็น เป็น คณะกรรมการแปรรูป คนที่ ๑ ประจำปีงบประมาณ พ.ศ. ๒๕๕๙
- นายบรรเทา อุเงิน ประธานสภาฯ ขอผู้รับรอง ๒ คนครับ
- นายแมน ฉัตรแก้ว สมาชิกสภาเทศบาล เรียนท่านประธานสภาที่เคารพและเพื่อนสมาชิกสภาผู้ทรงเกียรติทุกท่าน
ผม นายแมน ฉัตรแก้ว สมาชิกสภาเทศบาลตำบลคลองแสนแสบ ขอรับรอง ท่านบุญสม แสงรูป ที่เสนอชื่อ นายประสิทธิ์ อยู่เย็น เป็นคณะกรรมการแปรรูป ประจำปีงบประมาณ พ.ศ. ๒๕๕๙ คนที่ ๑
- นางนงเยาว์ สังข์วัย สมาชิกสภาเทศบาล เรียนท่านประธานสภาที่เคารพและเพื่อนสมาชิกสภาผู้ทรงเกียรติทุกท่าน
ดิฉัน นางนงเยาว์ สังข์วัย สมาชิกสภาเทศบาลตำบลคลองแสนแสบ ขอรับรอง ท่านบุญสม แสงรูป ที่เสนอชื่อ นายประสิทธิ์ อยู่เย็น เป็นคณะกรรมการแปรรูป ประจำปีงบประมาณ พ.ศ. ๒๕๕๙ คนที่ ๑
- นายบรรเทา อุเงิน ประธานสภาฯ มีสมาชิกท่านใดจะเสนอเพิ่มเติมอีกหรือไม่ ถ้าไม่มีเป็นอันว่า นายประสิทธิ์ อยู่เย็น เป็นคณะกรรมการแปรรูปคนที่ ๑ ต่อไป ขอเชิญสมาชิกสภาทุกท่าน เสนอชื่อสมาชิกสภา ที่สมควรเป็น กรรมการแปรรูป ประจำปีงบประมาณ พ.ศ. ๒๕๕๙ คนที่ ๒ ขอเชิญครับ
- นายสกล ทองคำ สมาชิกสภาเทศบาล เรียนท่านประธานสภาที่เคารพและเพื่อนสมาชิกสภาผู้ทรงเกียรติทุกท่าน ผม นายสกล ทองคำ สมาชิกสภาเทศบาลตำบลคลองแสนแสบ ขอเสนอชื่อ นายสมนึก จันทร์กระจ่าง เป็น กรรมการแปรรูป คนที่ ๒ ประจำปีงบประมาณ พ.ศ. ๒๕๕๙
- นายบรรเทา อุเงิน ประธานสภาฯ ขอผู้รับรอง ๒ คนครับ
- นายสนอง ปลอดภัย สมาชิกสภาเทศบาล เรียนท่านประธานสภาที่เคารพและเพื่อนสมาชิกสภาผู้ทรงเกียรติทุกท่านผม นายสนอง ปลอดภัย สมาชิกสภาเทศบาลตำบลคลองแสนแสบ ขอรับรองท่านสกล ทองคำ ที่เสนอชื่อ นายสมนึก จันทร์กระจ่าง เป็นกรรมการแปรรูป คนที่ ๒ ประจำปีงบประมาณ พ.ศ. ๒๕๕๙

ส.อ.
(ณรงค์กร ศาสนา)
หัวหน้าสำนักปลัดเทศบาล

- นายเอิบ ศรีอินทร์ สมาชิกสภาเทศบาล เรียนท่านประธานสภาที่เคารพและเพื่อนสมาชิกสภาผู้ทรงเกียรติทุกท่าน ผม นายเอิบ ศรีอินทร์ สมาชิกสภาเทศบาลตำบลคลองแสนแสบ ขอรับรอง ท่านสกล ทองคำ ที่เสนอชื่อ นายสมนึก จันทร์กระจ่าง เป็น กรรมการแปรญัตติ คนที่ ๒ ประจำปีงบประมาณ พ.ศ. ๒๕๕๙
- นายบรรเทา อุ่เงิน ประธานสภาฯ มีสมาชิกท่านใดจะเสนอเพิ่มเติมอีกหรือไม่ถ้าไม่มีเป็นอันว่า นายสมนึก จันทร์กระจ่าง เป็นกรรมการแปรญัตติคนที่ ๒ ต่อไป ขอเชิญสมาชิกสภาทุกท่านเสนอชื่อสมาชิกสภา ที่สมควรเป็น กรรมการแปรญัตติ ประจำปีงบประมาณ พ.ศ. ๒๕๕๙ คนที่ ๓ ขอเชิญ ครับ
- นายสนอง ปลอดเปลื้อง สมาชิกสภาเทศบาล เรียนท่านประธานสภาที่เคารพและเพื่อนสมาชิกสภาผู้ทรงเกียรติทุกท่าน ผม นายสนอง ปลอดเปลื้อง สมาชิกสภาเทศบาลตำบลคลองแสนแสบ ขอเสนอชื่อ นางนงเยาว์ สังข์วัย เป็น กรรมการแปรญัตติ คนที่ ๓ ประจำปีงบประมาณ พ.ศ. ๒๕๕๙
- นายบรรเทา อุ่เงิน ประธานสภาฯ ขอผู้รับรอง ๒ คนครับ
- นายประสิทธิ์ อยู่เย็น สมาชิกสภาเทศบาล เรียนท่านประธานสภาที่เคารพและเพื่อนสมาชิกสภาผู้ทรงเกียรติทุกท่าน ผม นายประสิทธิ์ อยู่เย็น สมาชิกสภาเทศบาลตำบลคลองแสนแสบ ขอรับรอง ท่านสนอง ปลอดเปลื้อง ที่เสนอชื่อ นางนงเยาว์ สังข์วัย เป็นกรรมการแปรญัตติ คน ที่ ๓ ประจำปีงบประมาณ พ.ศ. ๒๕๕๙
- นายสมนึก จันทร์กระจ่าง สมาชิกสภาเทศบาล กราบเรียนท่านประธานสภาที่เคารพและเพื่อนสมาชิกสภาผู้ทรงเกียรติทุกท่าน ผม นายสมนึก จันทร์กระจ่าง สมาชิกสภาเทศบาลตำบลคลองแสนแสบ ขอรับรอง ท่านสนอง ปลอดเปลื้อง ที่เสนอชื่อ นางนงเยาว์ สังข์วัย เป็นกรรมการแปรญัตติ คน ที่ ๓ ประจำปีงบประมาณ พ.ศ. ๒๕๕๙
- นายบรรเทา อุ่เงิน ประธานสภาฯ มีท่านใดจะเสนอเพิ่มเติมอีกหรือไม่ ถ้าไม่มีเป็นอันว่านางนงเยาว์ สังข์วัย เป็น กรรมการแปรญัตติ คนที่ ๓ ประจำปีงบประมาณ พ.ศ. ๒๕๕๙ เชิญเลขาฯสรุปรายชื่อ คณะกรรมการฯ
- นายณพัทธ์เดช เดชชาติรี เลขานุการสภาฯ สรุปรายชื่อ คณะกรรมการแปรญัตติร่างข้อบัญญัติ ในการพิจารณาร่างเทศบัญญัติ งบประมาณรายจ่าย ประจำปีงบประมาณ พ.ศ. ๒๕๕๙ ดังนี้ ครับ
- (๑) นายประสิทธิ์ อยู่เย็น
 - (๒) นายสมนึก จันทร์กระจ่าง
 - (๓) นางนงเยาว์ สังข์วัย
- ซึ่งตามระเบียบกระทรวงมหาดไทยว่าด้วยการประชุมสภาท้องถิ่น พ.ศ. ๒๕๔๗ และที่แก้ไขเพิ่มเติม (ฉบับที่ ๒) พ.ศ. ๒๕๕๔ ข้อ ๔๙ กำหนดว่า ญัตติ ร่างข้อบัญญัติที่สภาท้องถิ่นลงมติรับหลักการแล้ว ถ้าจะต้องส่งให้คณะกรรมการแปร ญัตติพิจารณา ให้ประธานสภาท้องถิ่น ส่งร่างข้อบัญญัตินั้น ไปให้คณะกรรมการแปร

โดยให้แปรญัตติเป็นรายชื่อและเสนอต่อประธานคณะกรรมการแปรญัตติ ในกรณีที่สมาชิกสภาท้องถิ่นเป็นผู้แปรญัตติจะต้องมีสมาชิก สภาท้องถิ่นรับรองเช่นเดียวกับการเสนอญัตติ

นายบรรเทา อุเงิน จากระเบียบฯ ที่เลขานุการได้กล่าวถึง ผมขอเชิญที่ประชุมสภาได้เสนอระยะเวลา ประธานสภาฯ เสนอคำแปรญัตติครับ

นายสกล ทองคำ เรียน ท่านประธานสภาที่เคารพและเพื่อนสมาชิกสภาผู้ทรงเกียรติทุกท่าน สมาชิกสภาเทศบาล ผม นายสกล ทองคำ สมาชิกสภาเทศบาลตำบลคลองแสนแสบ ผมขอเสนอ ระยะเวลาเสนอคำแปรญัตติ ตั้งแต่วันศุกร์ที่ ๑๔ สิงหาคม ๒๕๕๘ เวลา ๑๕.๓๐ น. ถึงวันอังคารที่ ๑๘ สิงหาคม ๒๕๕๘ เวลา ๑๕.๓๐ น. ในวันและเวลาราชการ ณ ห้องประชุมสภาเทศบาลตำบลคลองแสนแสบ ครับ

นายบรรเทา อุเงิน ขอผู้รับรอง ๒ คน
ประธานสภาฯ

นายแมน ฉัตรแก้ว เรียนท่านประธานสภาที่เคารพและเพื่อนสมาชิกสภาผู้ทรงเกียรติทุกท่าน ผม นายแมน ฉัตรแก้ว สมาชิกสภาเทศบาลตำบลคลองแสนแสบ ขอรับรอง ท่านสกล ทองคำ ที่เสนอระยะเวลาเสนอคำแปรญัตติ ตั้งแต่วันศุกร์ที่ ๑๔ สิงหาคม ๒๕๕๘ เวลา ๑๕.๓๐ น. ถึงวันอังคารที่ ๑๘ สิงหาคม ๒๕๕๘ เวลา ๑๕.๓๐ น. ในวันและเวลาราชการ ณ ห้องประชุมสภาเทศบาลตำบลคลองแสนแสบ

นายบุญสม แสงรูป เรียนท่านประธานสภาที่เคารพและเพื่อนสมาชิกสภาผู้ทรงเกียรติทุกท่าน ผม นายบุญสม แสงรูป สมาชิกสภาเทศบาลตำบลคลองแสนแสบ ขอรับรอง ท่านสกล ทองคำ ที่เสนอระยะเวลาเสนอคำแปรญัตติ ตั้งแต่วันศุกร์ที่ ๑๔ สิงหาคม ๒๕๕๘ เวลา ๑๕.๓๐ น. ถึงวันอังคารที่ ๑๘ สิงหาคม ๒๕๕๘ เวลา ๑๕.๓๐ น. ในวันและเวลาราชการ ณ ห้องประชุมสภาเทศบาลตำบลคลองแสนแสบ

นายบรรเทา อุเงิน มีสมาชิกสภาท่านใดมีความเห็นเป็นอย่างอื่นไหมครับ
ประธานสภาฯ

- (หากมี) ขอเชิญ นาย/ นาง.....
- (หากไม่มี) ผมขออนุญาตนับนะครับ นับ ๑ ... ๒ ๓...เพื่อไม่มีผู้ใดเสนอ
เป็นอย่างอื่น ผมขอมติที่ประชุม ท่านใดเห็นชอบกับระยะเวลาเสนอคำแปร
ญัตติโปรดยกมือขึ้น

สัญญาถูกต้อง
นายแมน ฉัตรแก้ว
นายบุญสม แสงรูป
นายก อบจ. นนทบุรี

นายณพัศกษ์ เดชชาติรี มติเป็นเอกฉันท์ เห็นชอบ ๘ เสียง
เลขานุการ

นายบรรเทา อุเงิน ดังนั้น เพื่อให้สมาชิกสภาเทศบาล พิจารณาผลการประชุมของคณะกรรมการแปร
ประธานสภาฯ ญัตติไม่น้อยกว่า ๒๔ ชั่วโมง ผมขอนัดวันประชุมสภาเทศบาลตำบลคลองแสนแสบ สมัยสามัญ สมัยที่ ๓ ครั้งที่ ๒ ประจำปี ๒๕๕๘ ในวันจันทร์ที่ ๒๔ สิงหาคม ๒๕๕๘ เวลา ๑๐.๐๐ น. จึงขอแจ้ง ให้ที่ประชุมทราบและเข้าร่วมประชุม โดยพร้อมเพรียงกันตามวันและเวลาดังกล่าวด้วยครับ ต่อไปเป็นระเบียบวาระที่ ๕.๒ ๕.๒ พิจารณาการโอนงบประมาณรายจ่าย ประจำปีงบประมาณ พ.ศ.๒๕๕๘ เชิญ นายกครับ

นายนิวัฒน์ เกตุสวัสดิ์ ด้วยมีญัตติที่จะเสนอ เรื่อง ขออนุมัติโอนงบประมาณรายจ่ายประจำปีงบประมาณ
นายกเทศมนตรีฯ พ.ศ.๒๕๕๘ เพื่อตั้งจ่ายเป็นรายการใหม่ โดยมีหลักการและเหตุผลดังนี้

หลักการ

เพื่อถือปฏิบัติตามระเบียบกระทรวงมหาดไทยว่าด้วยวิธีการงบประมาณขององค์กรปกครอง
ส่วนท้องถิ่น พ.ศ.๒๕๔๑ และที่แก้ไขเพิ่มเติม ข้อ ๒๗ การโอนเงินงบประมาณรายจ่ายในหมวดค่าครุภัณฑ์
ที่ดินและสิ่งก่อสร้างที่ทำให้ลักษณะ ปริมาณ และคุณภาพเปลี่ยน หรือโอนไปตั้งจ่ายเป็นรายการใหม่ ให้เป็น
อำนาจอนุมัติของสภาท้องถิ่น

เหตุผล

ด้วยเทศบาลตำบลคลองแสนแสบมีความจำเป็นที่จะดำเนินการโอนงบประมาณรายจ่าย
ประจำปีงบประมาณ พ.ศ.๒๕๕๘ เพื่อตั้งจ่ายเป็นรายการใหม่ เนื่องจากไม่ได้ตั้งงบประมาณไว้ ดังนี้

รายการที่ขอโอนลด

- แผนงานการรักษาความสงบภายใน งานป้องกันภัยฝ่ายพลเรือนและระงับอัคคีภัย งบ
ดำเนินงาน หมวดค่าวัสดุ ประเภทวัสดุเครื่องดับเพลิง ตั้งไว้ ๔๐,๐๐๐ บาท งบประมาณก่อนโอน ๔๐,๐๐๐
บาท โอนลด ๑๗,๐๐๐ บาท คงเหลือ ๒๓,๐๐๐ บาท

ตั้งจ่ายรายการใหม่

- แผนงานการรักษาความสงบภายใน งานป้องกันภัยฝ่ายพลเรือนและระงับอัคคีภัย งบลงทุน
หมวดค่าครุภัณฑ์ ประเภทครุภัณฑ์เครื่องดับเพลิง (๑.) สายส่งน้ำดับเพลิงชนิดผ้าใบ จำนวน ๒ เส้น ตั้งไว้
๑๗,๐๐๐ บาท เพื่อจ่ายเป็นค่าจัดซื้อสายส่งน้ำดับเพลิงชนิดผ้าใบ ขนาด ๑.๕x๒๐ ม. พร้อมข้อต่อสวมเร็ว
ทองเหลือง ตามแผนพัฒนาสามปี (พ.ศ. ๒๕๕๘ - ๒๕๖๐) ยุทธศาสตร์ที่ ๒ แนวทาง ๒.๓ หน้า ๗๒ ข้อ ๒

จึงเสนอญัตติต่อสภาเทศบาลตำบลคลองแสนแสบเพื่อพิจารณาอนุมัติ

นายบรรเทา อุเงิน เชิญท่านสมาชิกสภาพิจารณา.....
ประธานสภาฯ

ท่านใดเห็นชอบโปรดยกมือ

มติที่ประชุม

นายณพัศกช เดชชาติรี มติที่ประชุมเห็นชอบ.....๘.....เสียง

เลขานุการสภา

นายบรรเทา อุเงิน ผมขอไประเบียบวาระที่ ๖ เรื่องอื่น ๆ ครับ

ประธานสภาฯ

ระเบียบวาระที่ ๖ เรื่องอื่น ๆ (ถ้ามี)

นายบรรเทา อุเงิน สมาชิกสภาฯ ท่านใด มีเรื่องอื่น ๆ ที่จะเสนอต่อที่ประชุมหรือไม่ หากมีขอเชิญครับ
ประธานสภาฯ

นายนิวัฒน์ เกตุสวัสดิ์ ผมขอขอบคุณท่านสมาชิกสภาเทศบาล และคณะผู้บริหารทุกท่าน ที่ให้ความร่วมมือ
นายกเทศมนตรี ในกิจกรรมบำเพ็ญสาธารณประโยชน์ เมื่อวันที่ ๒๙ กรกฎาคม ๒๕๕๘ ในการ
ร่วมกันทำความสะอาดโบสถ์และห้องน้ำวัดทั้ง ๔ แห่ง และหวังว่าโอกาสหน้าทุกท่าน
จะให้ความร่วมมืออย่างพร้อมเพรียงอีก ขอขอบคุณมากครับ

สำเนาถูกต้อง

ส.อ.
(สมรรถ ศาสตรา)
หัวหน้าสำนักปลัดเทศบาล

นายบรรเทา อุ้งเงิน
ประธานสภาฯ

มีท่านใดมีเรื่องจะปรึกษาหารือหรือไม่ครับ ถ้าไม่มีผมขออนุญาตนับ ๑...๒...๓..
บัดนี้ เราได้ประชุมสภาเทศบาลตำบลคลองแสนแสบ สมัยสามัญ สมัยที่ ๓ ครั้งที่ ๑
ประจำปี ๒๕๕๘ ในวันศุกร์ที่ ๑๔ สิงหาคม ๒๕๕๘ มาจนครบทุกระเบียบวาระแล้วผมขอปิดการ
ประชุมครับ
ปิดประชุมเวลา ๑๔.๓๐ น.

(ลงชื่อ)  ผู้บันทึกรายงานการประชุม
(ณรงค์กร ศาสนา)

ผู้ช่วยเลขานุการสภาเทศบาลตำบลคลองแสนแสบ

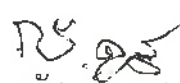
(ลงชื่อ)  ผู้ตรวจรายงานการประชุม
(นายณพวัศกช เดชาตรี)

เลขานุการสภาเทศบาลตำบลคลองแสนแสบ

คณะกรรมการตรวจรายงานการประชุมสภาเทศบาล

ได้ตรวจรายงานการประชุมสภาเทศบาล สมัยสามัญสมัยที่ ๓ ครั้งที่ ๑ ประจำปี ๒๕๕๘ เมื่อ
วันที่ ๑๔ สิงหาคม ๒๕๕๘ เสร็จเรียบร้อยแล้ว ปรากฏว่าข้อความถูกต้อง ตรงตามที่ได้ประชุม จึงลงนามไว้
เป็นสำคัญ

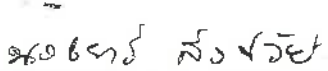
(ลงชื่อ)  กรรมการ (ลงชื่อ)  กรรมการ
(นายประสิทธิ์ อยู่เย็น) (นางนงเยาว์ สังข์วัย)
สมาชิกสภาเทศบาลตำบลคลองแสนแสบ สมาชิกสภาเทศบาลตำบลคลองแสนแสบ

สภาเทศบาลตำบลคลองแสนแสบ ได้รับรองรายงานการประชุมสภาเทศบาลตำบลคลองแสน
แสบ สมัยสามัญสมัยที่ ๓ ครั้งที่ ๑ ประจำปี ๒๕๕๘ แล้ว เมื่อวันที่ ๑๗ สิงหาคม ๒๕๕๘

(ลงชื่อ) 
(นายบรรเทา อุ้งเงิน)
ประธานสภาเทศบาลตำบลคลองแสนแสบ

ส.อ.
(ณรงค์กร ศาสนา)
หัวหน้าสำนักปลัดเทศบาล

รายงานการประชุมเลือกประธานและเลขานุการ
คณะกรรมการแปรรูปที่ดินประมาณรายจ่าย ประจำปีงบประมาณ พ.ศ. ๒๕๕๘
วันที่ ๑๔ สิงหาคม ๒๕๕๗ เวลา ๑๕.๓๐ น.
ณ ห้องประชุมสำนักงานเทศบาลตำบลคลองแสนแสบ ชั้น ๒

ผู้เข้าประชุม

- | | |
|---------------------------|------------------|
| ๑. นายประสิทธิ์ อยู่เย็น | สมาชิกสภาเทศบาล |
| ๒. นายสมนึก จันทร์กระจ่าง | สมาชิกสภาเทศบาล |
| ๓. นางนงเยาว์ สังข์วัย | สมาชิกสภาเทศบาล |
| ๔. นายณพัศก์ เดชชาตรี | เลขานุการสภา |
| ๕. สิบเอกณรงค์กร ศาสนา | ผู้ช่วยเลขานุการ |

เมื่อที่ประชุมพร้อมแล้ว เลขานุการสภาฯ ขอเปิดการประชุมและดำเนินการตามระเบียบวาระการประชุม ดังนี้
ระเบียบวาระที่ ๑ เรื่องที่ประธานแจ้งให้ที่ประชุมทราบ

นายณพัศก์ เดชชาตรี

ตามระเบียบกระทรวงมหาดไทยว่าด้วยข้อบังคับการประชุมสภาท้องถิ่น พ.ศ. ๒๕๔๗ ข้อ ๑๐๕ และข้อ ๑๐๗ ได้เลือกสมาชิกสภาเทศบาลตำบล คลองแสนแสบ จำนวน ๓ คน เพื่อทำหน้าที่ คณะกรรมการแปรรูปที่ดินร่าง
ข้อบัญญัติงบประมาณ พ.ศ. ๒๕๕๘ ประกอบด้วย

๑. นายประสิทธิ์ อยู่เย็น
๒. นายสมนึก จันทร์กระจ่าง
๓. นางนงเยาว์ สังข์วัย

ส.อ.

(ณรงค์กร ศาสนา)

หัวหน้าสำนักปลัดเทศบาล

นายประสิทธิ์ อยู่เย็น

นายณพัศก์ฯ

นายสมนึก จันทร์กระจ่าง

นายณพัศก์ฯ

ในการประชุมสภาเทศบาลตำบลคลองแสนแสบ สมัยสามัญ สมัยที่ ๓
ครั้งที่ ๑ เมื่อวันที่ ๑๔ สิงหาคม ๒๕๕๘ เพื่อให้การพิจารณาร่างเทศ
บัญญัติพื้นตามระยะเวลาที่กำหนด จึงขอเชิญทุกท่านมาเพื่อพิจารณาเลือก
บุคคลที่จะเป็นประธานฯ และเลขานุการฯ ขอเชิญทุกท่านเสนอครับ

ผมเสนอ นางนงเยาว์ สังข์วัย เป็นประธานคณะกรรมการฯ ครับ

มีท่านใดจะเสนออีกหรือไม่ครับ หากไม่มีสรุปว่า นางนงเยาว์ สังข์วัยเป็น
ประธานคณะกรรมการแปรรูปที่ดิน ต่อไปตำแหน่งเลขานุการครับ เชิญครับ

ผมเสนอ นายประสิทธิ์ อยู่เย็น เป็นเลขานุการคณะกรรมการฯ ครับ

มีท่านใดจะเสนออีกหรือไม่ครับ หากไม่มีสรุปว่า นายประสิทธิ์ อยู่เย็น
เป็นเลขานุการคณะกรรมการแปรรูปที่ดิน สรุปดังนี้ครับ

- | | |
|---------------------------|---------------------------|
| ๑. นางนงเยาว์ สังข์วัย | เป็น ประธานกรรมการ |
| ๒. นายสมนึก จันทร์กระจ่าง | เป็น กรรมการ |
| ๓. นายประสิทธิ์ อยู่เย็น | เป็น กรรมการ / เลขานุการฯ |

เมื่อได้ตำแหน่งประธานฯ และเลขานุการแล้ว เตี่ยฝ่ายเลขานุการจะจัดทำ
คำสั่งแต่งตั้งต่อไป เชิญท่านนงเยาว์ สังข์วัยครับ

ประธานกรรมการ

ดิฉันขอนัดประชุมแปรรูปที่ดินวันพุธที่ ๑๙ สิงหาคม ๒๕๕๘ เวลา ๑๐.๐๐ น.
ปิดประชุมเวลา ๑๖.๐๐ น.

(ลงชื่อ).....ผู้จัดบันทึก (ณรงค์กร ศาสนา)

(ลงชื่อ).....ผู้ตรวจ (นายณพัศก์ เดชชาตรี)

รายงานการประชุมคณะกรรมการแปรรูปที่ดินงบประมาณรายจ่าย

ประจำปีงบประมาณ พ.ศ. ๒๕๕๙

ครั้งที่ ๑ /๒๕๕๘

วันพุธที่ ๑๙ สิงหาคม ๒๕๕๘ เวลา ๑๐.๐๐ น.

ณ ห้องประชุมสำนักงานเทศบาลตำบลคลองแสนแสบ ชั้น ๒

ผู้เข้าประชุม

- | | | |
|---------------------------|-----------------|---------------|
| ๑. นางนงเยาว์ สังข์วัย | สมาชิกสภาเทศบาล | ประธานกรรมการ |
| ๒. นายสมนึก จันทร์กระจ่าง | สมาชิกสภาเทศบาล | กรรมการ |
| ๓. นายประสิทธิ์ อยู่เย็น | สมาชิกสภาเทศบาล | กรรมการ |

เมื่อที่ประชุมพร้อมแล้ว ประธานกรรมการแปรรูปที่ดิน ขอเปิดการประชุมและดำเนินการตามระเบียบวาระการประชุม ดังนี้

- | | |
|------------------|---|
| ระเบียบวาระที่ ๑ | เรื่องที่ประธานแจ้งให้ที่ประชุมทราบ
ไม่มี |
| ระเบียบวาระที่ ๒ | รับรองรายงานการประชุม ครั้งที่ผ่านมา
ไม่มีเนื่องจากการประชุมครั้งแรก |

สำเนาถูกต้อง
ส.อ.
(ณรงค์กร ศาสตรา)
หัวหน้าสำนักปลัดเทศบาล

- | | |
|---|--|
| ระเบียบวาระที่ ๓
นางนงเยาว์ สังข์วัย
ประธานกรรมการฯ | เรื่องเพื่อพิจารณา
จากการประชุมสภาเทศบาลตำบลคลองแสนแสบ สมัยสามัญ สมัยที่ ๓ ครั้งที่ ๑ ประจำปี ๒๕๕๘ เมื่อวันที่ ๑๔ สิงหาคม ๒๕๕๘ ที่ประชุมสภาได้มีมติรับหลักการแห่งร่างเทศบัญญัติงบประมาณรายจ่าย ประจำปีงบประมาณ พ.ศ. ๒๕๕๙ ไปแล้ว และที่ประชุมสภาฯ ได้กำหนดระยะเวลาเสนอคำแปรญัตติตั้งแต่ ในวันศุกร์ที่ ๑๔ สิงหาคม ๒๕๕๘ ตั้งแต่เวลา ๑๕.๓๐ น. ถึงวันอังคารที่ ๑๘ สิงหาคม ๒๕๕๘ เวลา ๑๕.๓๐ น. ณ ห้องประชุมเทศบาลฯ และประธานสภาเทศบาลได้แจ้งกำหนดนัดประชุมสภาเทศบาลตำบลคลองแสนแสบ สมัยสามัญ สมัยที่ ๓ ครั้งที่ ๒ ประจำปี ๒๕๕๘ เพื่อพิจารณาในวาระที่สอง ชั้นแปรญัตติ ในวันจันทร์ที่ ๒๔ สิงหาคม ๒๕๕๘ จึงได้เชิญทุกท่านมาร่วมประชุมพิจารณากันในวันนี้ |
|---|--|

บัดนี้ ได้สิ้นสุดระยะเวลาแปรญัตติแล้ว ปรากฏว่า ไม่มีสมาชิกสภาเทศบาลท่านใดยื่นเสนอแปรญัตติร่างเทศบัญญัติฯ ประจำปี ๒๕๕๙ แต่อย่างใด และในการประชุมวันนี้ เป็นการพิจารณาของคณะกรรมการแปรรูปที่ดิน จึงขอให้ทุกท่านได้พิจารณาว่าจะมีการแก้ไขเพิ่มเติมเปลี่ยนแปลงร่างเทศบัญญัติงบประมาณรายจ่าย ประจำปีงบประมาณ พ.ศ. ๒๕๕๙ หรือไม่ครับ ซึ่งผมจะพิจารณาเป็นข้อ ๆ ทีละประเด็นนะครับ

.....พิจารณาร่างเทศบัญญัติงบประมาณรายจ่ายทีละข้อ.....

นางนงเยาว์ สังข์วัย
ประธานกรรมการฯ

มีท่านใดจะเสนอคำแปรญัตติหรือไม่ครับ

นายสมนึกจันทร์กระจ่าง
กรรมการ

ผมได้พิจารณาร่างเทศบัญญัติฯ ปีงบประมาณ พ.ศ. ๒๕๕๘ แล้วเห็นว่ามีความเหมาะสมแล้ว ผมไม่ขอแปรญัตติ และให้คงตามร่างเดิมไว้ครับ

นายประสิทธิ์ อยู่เย็น
กรรมการ
นางนงเยาว์ สังข์วัย
ประธานกรรมการฯ

ดิฉันได้พิจารณาร่างเทศบัญญัติฯ แล้วเห็นด้วยกับที่ท่านสมนึกเสนอค่ะ

สรุปมติที่ประชุม ได้ร่วมกันพิจารณาร่างเทศบัญญัติงบประมาณรายจ่าย
ประจำปีงบประมาณ พ.ศ. ๒๕๕๙ แล้วเห็นชอบ ดังนี้

ข้อ ๑ รายจ่ายตามงานและงบประมาณรายจ่ายประจำปีงบประมาณ พ.ศ. ๒๕๕๙ ของ
เทศบาลฯ งบประมาณรายจ่ายตั้งไว้ ๒๑,๒๐๐,๐๐๐ บาท

- | | |
|--|-----------------------------|
| ๑.๑ แผนงานบริหารงานทั่วไป | ไม่มีการแก้ไข คงร่างเดิมไว้ |
| ๑.๒ แผนงานรักษาความสงบภายใน | ไม่มีการแก้ไข คงร่างเดิมไว้ |
| ๑.๓ แผนงานการศึกษา | ไม่มีการแก้ไข คงร่างเดิมไว้ |
| ๑.๔ แผนงานสาธารณสุข | ไม่มีการแก้ไข คงร่างเดิมไว้ |
| ๑.๕ แผนงานเคหะและชุมชน | ไม่มีการแก้ไข คงร่างเดิมไว้ |
| ๑.๖ แผนงานสร้างความเข้มแข็งของชุมชน | ไม่มีการแก้ไข คงร่างเดิมไว้ |
| ๑.๗ แผนงานการศาสนาวัฒนธรรมและนันทนาการ | ไม่มีการแก้ไข คงร่างเดิมไว้ |
| ๑.๘ แผนงานอุตสาหกรรมและการโยธา | ไม่มีการแก้ไข คงร่างเดิมไว้ |
| ๑.๙ แผนงานการเกษตร | ไม่มีการแก้ไข คงร่างเดิมไว้ |
| ๑.๑๐ แผนงานงบกลาง | ไม่มีการแก้ไข คงร่างเดิมไว้ |

นางนงเยาว์ สังข์วัย
ประธานกรรมการ ฯ

บัดนี้ คณะกรรมการแปรรูปได้พิจารณาร่างเทศบัญญัติงบประมาณรายจ่าย
ประจำปีงบประมาณ พ.ศ.๒๕๕๙ แล้วเห็นว่า ไม่มีกรรมการท่านใดหรือสมาชิกสภา
เทศบาลท่านใดขอแปรญัตติเป็นอย่างอื่นคงไว้ตามร่างเดิมและได้พิจารณาแล้วเห็น
ว่า การดำเนินการถูกต้องตามระเบียบ ซึ่งตามระเบียบกระทรวงมหาดไทย ว่าด้วย
ข้อบังคับการประชุมสภาท้องถิ่น พ.ศ. ๒๕๔๗ แก้ไขเพิ่มเติม (ฉบับที่ ๒) พ.ศ. ๒๕๕๔
ข้อ ๕๐ กำหนดไว้ว่า “เมื่อคณะกรรมการแปรรูปได้พิจารณาแล้ว จะต้องเสนอร่าง
ข้อบัญญัติตามร่างเดิม และตามที่มีการแก้ไขเพิ่มเติม พร้อมทั้งรายงานและบันทึก
ความเห็น ยื่นต่อประธานสภาท้องถิ่น รายงานนั้นอย่างน้อย จะต้องระบุว่า ได้มี
หรือไม่มีการแก้ไขเพิ่มเติมในตอนหรือข้อใดบ้าง”

ดังนั้น หลังจากได้มติที่ประชุมในวันนี้แล้วจะได้ส่งร่างเทศบัญญัติงบประมาณ
รายจ่าย ประจำปีงบประมาณ พ.ศ. ๒๕๕๙ พร้อมสำเนารายงานการประชุม
คณะกรรมการแปรรูป เสนอต่อประธานสภาเทศบาล ในวันพฤหัสบดีที่ ๒๐
สิงหาคม ๒๕๕๘ เวลา ๐๙.๐๐ น. เพื่อที่ประธานสภาเทศบาล ฯ จะได้ส่งให้สมาชิก
สภาเทศบาล ไม่น้อยกว่ายี่สิบสี่ชั่วโมง ก่อนวันประชุมในวันจันทร์ที่ ๒๔ สิงหาคม
๒๕๕๘ เพื่อนำไปพิจารณา ในวาระที่สอง ต่อไป
ปิดประชุมเวลา ๑๖.๓๐ น.

(ลงชื่อ).....นางนงเยาว์ สังข์วัย.....ประธานกรรมการ
(นางนงเยาว์ สังข์วัย)

สำเนาถูกต้อง
ส.อ.
(ณรงค์กร ศาสนา)
หัวหน้าสำนักงานปลัดเทศบาล

(ลงชื่อ).....สมนึก จันทร์กระจ่าง.....กรรมการ
(นายสมนึก จันทร์กระจ่าง)

(ลงชื่อ).....นายประสิทธิ์ อยู่เย็น.....กรรมการ
(นายประสิทธิ์ อยู่เย็น)

รายงานการประชุมสภาเทศบาลตำบลคลองแสนแสบ
สมัยสามัญ สมัยที่ ๓ ครั้งที่ ๒ ประจำปี ๒๕๕๘
วันจันทร์ที่ ๒๔ สิงหาคม ๒๕๕๘ เวลา ๑๐.๐๐ น.
ณ ห้องประชุมสภาเทศบาลตำบลคลองแสนแสบ (ชั้น ๒)

เริ่มประชุม

เวลา ๑๐.๐๐ น.

นายณพัศกษ์ เดชชาติ
เลขานุการสภาฯ

ขณะนี้ท่านสมาชิกสภา มาครบองค์ประชุมแล้ว ผมขอเรียนเชิญท่านประธาน
สภาเทศบาล จุด เทียน รูป บูชาพระรัตนตรัย

-ประธานสภา จุด เทียน รูป บูชาพระรัตนตรัย-

นายณพัศกษ์ เดชชาติ
เลขานุการสภาฯ

ตามระเบียบกระทรวงมหาดไทย ว่าด้วยข้อบังคับการประชุมสภาท้องถิ่น พ.ศ. ๒๕๔๗
แก้ไขเพิ่มเติมถึง (ฉบับที่ ๒) พ.ศ. ๒๕๕๔ ข้อ ๑๗ “รองประธานสภาท้องถิ่นมีหน้าที่ช่วย
ประธานสภาท้องถิ่นในกิจการอันเป็นอำนาจหน้าที่ของประธานสภาท้องถิ่น หรือปฏิบัติการตามที่
ประธานสภาท้องถิ่นมอบหมาย ในกรณีที่ไม่มีประธานสภาท้องถิ่น หรือมีแต่ไม่อยู่หรืออยู่แต่ไม่
สามารถปฏิบัติหน้าที่ได้หรือไม่ยอมปฏิบัติหน้าที่ให้รองประธานสภาท้องถิ่นเป็นผู้ปฏิบัติหน้าที่
แทนประธานสภาท้องถิ่น โดยให้นำความในข้อ ๒๖ วรรคสอง มาใช้บังคับโดยอนุโลม

นายธีรชัย สิงห์ปี
รองประธานสภาฯ

ผมขอเชิญท่านรองประธานสภาเทศบาลตำบลคลองแสนแสบ ดำเนินการประชุมครบ
บัดนี้องค์ประชุมพร้อมแล้ว ผมขอเปิดการประชุมสภาเทศบาลตำบลคลองแสนแสบ
สมัยสามัญ สมัยที่ ๓ ครั้งที่ ๒ ประจำปี ๒๕๕๘ ในวันจันทร์ที่ ๒๔ สิงหาคม ๒๕๕๘
เวลา ๑๐.๐๐ น. ณ ห้องประชุมเทศบาลตำบลคลองแสนแสบ ขอเข้าสู่ระเบียบวาระการประชุม

ระเบียบวาระที่ ๑

นายธีรชัย สิงห์ปี
รองประธานสภาฯ

เรื่อง ที่ประธานจะแจ้งต่อที่ประชุม
ไม่มี ขอข้ามไประเบียบวาระการประชุมที่ ๒

สำเนาถูกต้อง
ส.อ.
(ณรงค์กร ศาสนา)

ระเบียบวาระที่ ๒

นายธีรชัย สิงห์ปี
รองประธานสภาฯ

เรื่อง รับรองรายงานการประชุมสภาฯ สมัยสามัญ สมัยที่ ๓ ครั้งที่ ๑ ประจำปี ๒๕๕๘
เมื่อวันศุกร์ที่ ๑๔ สิงหาคม ๒๕๕๘

เชิญสมาชิกสภาฯ ทุกท่าน ตรวจสอบรายงานการประชุมสภาฯ สมาชิกฯ ท่านใดจะแก้ไข
หรือปรับปรุงเพิ่มเติมรายงานการประชุมสภาฯ ซึ่งได้แจกให้กับทุกท่านแล้วโปรดยกมือขึ้น
หากไม่มี ผมขออนุญาตนับนะครับ นับ ๑ ... ๒ ๓....
ขอมติที่ประชุม รับรองรายงานการประชุมสภาเทศบาลตำบลคลองแสนแสบ สมัยสามัญ สมัยที่
๓ ครั้งที่ ๑ ประจำปี ๒๕๕๘ เมื่อวันศุกร์ที่ ๑๔ สิงหาคม ๒๕๕๘ โปรดยกมือขึ้นครับ

นายณพัศกษ์ เดชชาติ
เลขานุการสภาฯ

สรุปมติที่ประชุมรับรองรายงานการประชุมสภา สมัยสามัญ สมัยที่ ๓ ครั้งที่ ๑ ประจำปี ๒๕๕๘
เมื่อวันศุกร์ที่ ๑๔ สิงหาคม ๒๕๕๘ ดังนี้
- เห็นชอบ๑๐.....เสียง
- ไม่เห็นชอบ-.....เสียง
- งดออกเสียง.....-.....เสียง

ระเบียบวาระที่ ๓

นายธีรชัย สิงห์ปี
รองประธานสภาฯ

กระทู้ถาม
สำหรับการประชุมสภาเทศบาล ในครั้งนี้ ไม่มีสมาชิกสภาเทศบาลท่านใดยื่นหนังสือต่อ
ประธานสภาเทศบาล เพื่อตั้งกระทู้ถาม ผมขอเข้าระเบียบวาระการประชุมที่ ๔

ระเบียบวาระที่ ๔

นายธีรชัย สิงห์ปี
รองประธานสภา

เรื่องที่คณะกรรมการที่สภาท้องถิ่นตั้งขึ้นพิจารณาเสร็จแล้ว

ในการประชุมสภาเทศบาล สมัยสามัญ สมัยที่ ๓ ครั้งที่ ๑ ประจำปี ๒๕๕๘
เมื่อวันศุกร์ที่ ๑๔ สิงหาคม ๒๕๕๘ ที่ผ่านมา สภาเทศบาล ได้มอบหมายให้คณะกรรมการ
แปรญัตติพิจารณาเสนอคำแปรญัตติ ตั้งแต่วันศุกร์ที่ ๑๔ สิงหาคม ๒๕๕๘ เวลา ๑๕.๓๐ น.
ถึงวันอังคารที่ ๑๘ สิงหาคม ๒๕๕๘ เวลา ๑๕.๓๐ น. ในวันและเวลาราชการ ณ ห้องประชุมสภา
เทศบาลตำบลคลองแสนแสบ เมื่อคณะกรรมการแปรญัตติได้พิจารณาแล้ว จะต้องเสนอร่าง
ข้อบัญญัติตามร่างเดิม และตามที่มีการแก้ไขเพิ่มเติมพร้อมทั้งรายงานและบันทึกความเห็นยื่นต่อ
ประธานสภาท้องถิ่น ซึ่งบัดนี้ คณะกรรมการแปรญัตติ ได้เสนอร่างข้อบัญญัติตามร่างเดิมให้กับ
ประธานสภาเทศบาลตำบลคลองแสนแสบเรียบร้อยแล้วจึงได้แจ้งให้ที่ประชุมได้รับทราบ

ระเบียบวาระที่ ๕

นายธีรชัย สิงห์ปี
รองประธานสภา

เรื่องที่เสนอใหม่

๕.๑ เรื่อง พิจารณาร่างเทศบัญญัติงบประมาณรายจ่าย ประจำปีงบประมาณ พ.ศ. ๒๕๕๙
(วาระที่สอง ขึ้นแปรญัตติ) ตามระเบียบกระทรวงมหาดไทยว่าด้วยข้อบังคับการประชุมสภา
ท้องถิ่น พ.ศ. ๒๕๔๗ แก้ไขเพิ่มเติมถึง (ฉบับที่ ๒) พ.ศ. ๒๕๕๔ ข้อ ๕๐ ขอเชิญคณะกรรมการ
แปรญัตติแถลงต่อที่ประชุม เชิญ ประธานคณะกรรมการแปรญัตติแถลงครับ

นางนงเยาว์ สังข์ช่วย
สมาชิกสภาเทศบาล
(ประธานกรรมการแปรญัตติ)

กราบเรียน ท่านประธานสภาที่เคารพและเพื่อนสมาชิกสภาผู้ทรงเกียรติทุกท่าน

ดิฉัน นางนงเยาว์ สังข์ช่วย สมาชิกสภาเทศบาลตำบลคลองแสนแสบ ดิฉันเป็นผู้แทน

คณะกรรมการแปรญัตติ ขอแถลง ดังนี้

คณะกรรมการแปรญัตติ ประกอบด้วย

- ๑. นางนงเยาว์ สังข์ช่วย เป็น ประธานกรรมการ
- ๒. นายสมนึก จันทร์กระจำง เป็น กรรมการ
- ๓. นายประสิทธิ์ อยู่เย็น เป็น กรรมการ

ล.ธ.

(นงเยาว์ สังข์ช่วย)
หัวหน้าสำนักปลัดเทศบาล

เนื่องจากการประชุมสภาเทศบาลตำบลคลองแสนแสบ สมัยสามัญ สมัยที่ ๓ ครั้งที่ ๑
ประจำปี ๒๕๕๘ เมื่อวันศุกร์ที่ ๑๔ สิงหาคม ๒๕๕๘ ที่ประชุมสภาได้มีมติรับหลักการแห่งร่างเทศ
บัญญัติงบประมาณรายจ่าย ประจำปีงบประมาณ พ.ศ. ๒๕๕๙ และตามระเบียบ
กระทรวงมหาดไทย ว่าด้วยข้อบังคับการประชุมสภาท้องถิ่น พ.ศ. ๒๕๔๗ แก้ไขเพิ่มเติมถึง
(ฉบับที่ ๒) พ.ศ. ๒๕๕๔ ข้อ ๔๕ วรรคสาม กำหนดว่า “ญัตติร่างข้อบัญญัติงบประมาณ จะ
พิจารณาสามารถรวดเร็วไม่ได้ และในการพิจารณาวาระที่สอง ให้กำหนดระยะเวลาเสนอคำ
แปรญัตติไว้ ไม่น้อยกว่ายี่สิบสี่ชั่วโมง นับแต่สภาท้องถิ่นมีมติรับหลักการ แห่งร่างข้อบัญญัติ
งบประมาณนั้น” และข้อ ๔๙ วรรคหนึ่ง ที่ประชุมสภาท้องถิ่นจะต้อง กำหนดระยะเวลาเสนอคำ
แปรญัตติต่อคณะกรรมการแปรญัตติด้วย โดยที่ประชุมสภา ได้กำหนดระยะเวลาเสนอคำแปร
ญัตติ ในวันศุกร์ที่ ๑๔ สิงหาคม ๒๕๕๘ ตั้งแต่เวลา ๑๕.๓๐น. ถึงวันอังคารที่ ๑๘ สิงหาคม
๒๕๕๘ เวลา ๑๕.๓๐ น. ในวันและเวลาราชการ ณ ห้องประชุมเทศบาลคลองแสน-แสบ และ
ประธานสภาเทศบาล ได้แจ้งกำหนดนัดประชุมสภาเทศบาลตำบลคลอง-แสนแสบ สมัยสามัญ
สมัยที่ ๓ ครั้งที่ ๒ ประจำปี ๒๕๕๘ เพื่อพิจารณา ในวาระที่สอง ขึ้นแปรญัตติ ในวันจันทร์ที่ ๒๔
สิงหาคม ๒๕๕๘ ตามระเบียบกระทรวงมหาดไทย ว่าด้วยข้อบังคับการประชุมสภาท้องถิ่น พ.ศ.
๒๕๔๗ แก้ไขเพิ่มเติม (ฉบับที่ ๒) พ.ศ. ๒๕๕๔ ข้อ ๕๐ กำหนดไว้ว่า “เมื่อคณะกรรมการแปร
ญัตติ ได้พิจารณาแล้ว จะต้องเสนอร่างข้อบัญญัติตามร่างเดิม และตามที่มีการแก้ไขเพิ่มเติม

พร้อมทั้งรายงานและบันทึกความเห็น ยื่นต่อประธานสภาท้องถิ่น รายงานนั้นอย่างน้อย จะต้องระบุว่า ได้มีหรือไม่มี การแก้ไขเพิ่มเติมในตอนหรือข้อใดบ้าง” ซึ่งคณะกรรมการฯ ได้ประชุมเมื่อวันที่ ๑๙ สิงหาคม ๒๕๕๘ เวลา ๑๐.๐๐ น. ณ ห้องประชุมสภาเทศบาลตำบลคลองแสนแสบ และได้ดำเนินการพิจารณาร่างเทศบัญญัติงบประมาณรายจ่าย ประจำปีงบประมาณ พ.ศ. ๒๕๕๙ ตามวันเวลาและสถานที่ ที่ประชุมสภาเทศบาลได้ กำหนดระยะเวลาแปรญัตติไว้จนสิ้นสุดระยะเวลาดังกล่าวแล้ว ปรากฏว่า ไม่มีสมาชิกสภาเทศบาลท่านใดยื่นคำแปรญัตติและคณะกรรมการแปรญัตติได้แก้ไขเพิ่มเติมร่างเทศบัญญัติฯ แต่อย่างใด คณะกรรมการฯ ได้พิจารณาแล้ว เห็นว่าการดำเนินการถูกต้องตามระเบียบฯ จึงได้ส่งร่างเทศบัญญัติงบประมาณรายจ่าย ประจำปีงบประมาณ พ.ศ. ๒๕๕๙ พร้อมสำเนารายงานการประชุมคณะกรรมการแปรญัตติ ต่อประธานสภาเทศบาล ตั้งแต่วันที่ ๑๙ สิงหาคม ๒๕๕๘ เวลา ๑๐.๐๐ น. เพื่อส่งให้แก่สมาชิกสภาเทศบาล ไม่น้อยกว่ายี่สิบสี่ชั่วโมงก่อนวันประชุมพิจารณา ในวาระที่สอง ต่อไป

นายธีรชัย สิงห์ปี
รองประธานสภาฯ

ทุกท่านได้ทราบถึงบันทึกรายงานการประชุมคณะกรรมการแปรญัตติร่างเทศบัญญัติงบประมาณรายจ่าย ประจำปีงบประมาณ พ.ศ.๒๕๕๙ เรียบร้อยแล้วนะครับ ผมขอถามมติที่ประชุมว่าเห็นชอบในวาระที่สอง ขึ้นแปรญัตติ หรือไม่ท่านใดเห็นชอบ โปรดยกมือครับ

นายณพวัศกร เดชชาติ
เลขานุการสภา

สรุปมติที่ประชุม วาระที่ ๒ ขึ้นแปรญัตติ
- เห็นชอบ๑๐.....เสียง
- ไม่เห็นชอบ-.....เสียง
- งตออกเสียง..... เสียง

สำเนาถูกต้อง
ส.อ.
(ณรงค์กร ศาสตรา)
หัวหน้าสำนักปลัดเทศบาล

นายธีรชัย สิงห์ปี
รองประธานสภาฯ

วาระที่ ๓ ขึ้นลงมติ ให้ตราเป็นเทศบัญญัติ ตามระเบียบกระทรวงมหาดไทย ว่าด้วยข้อบังคับการประชุมสภาท้องถิ่น พ.ศ.๒๕๔๗ แก้ไขเพิ่มเติมถึง (ฉบับที่ ๒) พ.ศ. ๒๕๕๔ ข้อ ๕๒ การพิจารณาร่างข้อบัญญัติ ในวาระที่สาม ไม่มีการอภิปราย เว้นแต่ที่ประชุมสภา จะได้ลงมติให้มีการอภิปราย ถ้ามีเหตุอันสมควรในการพิจารณาวาระนี้ ให้ที่ประชุมสภาท้องถิ่นลงมติว่าจะให้ตราเป็นข้อบัญญัติหรือไม่ ผมขอถามท่านสมาชิก ท่านใดเห็นชอบให้ตราเป็นเทศบัญญัติงบประมาณรายจ่าย ประจำปีงบประมาณ พ.ศ. ๒๕๕๙ โปรดยกมือขึ้นครับ และท่านใดไม่เห็นชอบ โปรดยกมือขึ้น

นายณพวัศกร เดชชาติ
เลขานุการสภา

สรุปมติที่ประชุม วาระที่ ๓ ขึ้นลงมติเห็นชอบ
- เห็นชอบ๑๐.....เสียง
- ไม่เห็นชอบเสียง
- งตออกเสียง.....เสียง

ตามพระราชบัญญัติเทศบาล พ.ศ. ๒๔๙๖ แก้ไขเพิ่มเติมถึง (ฉบับที่ ๑๓) พ.ศ.๒๕๕๒ มาตรา ๖๒ ซึ่งกำหนดว่า ภายในเจ็ดวันนับแต่วันที่สภา เทศบาล ได้มีมติเห็นชอบด้วยกับร่างเทศบัญญัติ ในกรณีเทศบาลตำบล ให้ประธานสภาเทศบาล ส่งร่างเทศบัญญัติไปยังนายอำเภอ เพื่อส่งไปยังผู้ว่าราชการจังหวัดพิจารณา” ต่อไป

นายธีรชัย สิงห์ปี
รองประธานสภาฯ

เมื่อที่ประชุมสภาเทศบาลมีมติเห็นชอบให้ตราเป็นเทศบัญญัติงบประมาณรายจ่ายประจำปีงบประมาณ พ.ศ. ๒๕๕๙ ประธานสภาเทศบาล จะส่งร่างเทศบัญญัติดังกล่าว ไปยังนายอำเภอ บางน้ำเปรี้ยว เพื่อส่งไปยังผู้ว่าราชการจังหวัดฉะเชิงเทรา พิจารณาให้ความเห็นชอบต่อไป ขอเรียนเชิญ นายกเทศมนตรีตำบลคลองแสนแสบ ได้กล่าวขอบคุณสภาแห่งนี้ที่ได้ให้ความเห็นชอบร่างเทศบัญญัติงบประมาณรายจ่าย ประจำปีงบประมาณ พ.ศ. ๒๕๕๙



ที่ ฉช ๕๒๕๐๑/๑๗

สำนักงานเทศบาลตำบลคลองแสนแสบ
๙๕ หมู่ที่ ๓ ต.บางขนาก อ.บางน้ำเปรี้ยว
จ.ฉะเชิงเทรา ๒๔๑๕๐

๙๑ สิงหาคม ๒๕๕๘

เรื่อง ขอความเห็นชอบร่างเทศบัญญัติเทศบาลตำบลคลองแสนแสบ เรื่องงบประมาณรายจ่าย ประจำปี ๒๕๕๙
เรียน นายอำเภอบางน้ำเปรี้ยว

สิ่งที่ส่งมาด้วย ร่างเทศบัญญัติเทศบาลตำบลคลองแสนแสบ จำนวน ๓ เล่ม

ด้วยเทศบาลตำบลคลองแสนแสบ ได้ดำเนินการจัดทำร่างเทศบัญญัติเทศบาลตำบลคลองแสนแสบ เรื่อง งบประมาณรายจ่าย ประจำปีงบประมาณ ๒๕๕๙ โดยผ่านความเห็นชอบจากสภาเทศบาลตำบลคลองแสนแสบ แล้ว เมื่อวันที่ ๒๔ สิงหาคม ๒๕๕๘

เทศบาลตำบลคลองแสนแสบ ขอส่งร่างเทศบัญญัติเทศบาลตำบลคลองแสนแสบ เรื่อง งบประมาณรายจ่ายประจำปี ๒๕๕๙ มายังอำเภอบางน้ำเปรี้ยว เพื่อนำเรียนผู้ว่าราชการจังหวัดฉะเชิงเทรา พิจารณาลงนามเห็นชอบต่อไป

จึงเรียนมาเพื่อโปรดทราบและพิจารณา

ขอแสดงความนับถือ

(นายบรรเทา อู่เงิน)

ประธานสภาเทศบาลตำบลคลองแสนแสบ

งานกิจการสภา

โทรศัพท์/โทรสาร ๐-๓๘๕๒-๔๐๕๐

ได้รับเอกสารแล้ว
(ลงชื่อ)
ตำแหน่ง นายก อบจ.ฉะเชิงเทรา
วันที่ ๙/๑๐/๕๘

๙/๑๐/๕๘

ที่ ดช ๐๐๒๓.๑๐/ ๒๒๒๕



กระทรวงมหาดไทย
กรมการปกครอง
เลขที่ใน ๑๗๕๗/๒๕๖
วันที่ ๑๕.๑๑.๒๕๖๑
ตรา

ที่ว่าการอำเภอบางน้ำเปรี้ยว
ถนนบางน้ำเปรี้ยว-ตลาด ๑๖
จังหวัดฉะเชิงเทรา ๒๕๑๕๐

๑๙ กันยายน ๒๕๕๘

เรื่อง ขอความเห็นชอบเทศบัญญัติงบประมาณรายจ่าย ประจำปีงบประมาณ พ.ศ. ๒๕๕๙
เรียน ประธานสภาเทศบาลตำบลคลองแสนแสบ
อ้างถึง หนังสือสภาเทศบาลตำบลคลองแสนแสบ ที่ ดช ๕๒๕๐๑/๑๗ ลงวันที่ ๓๑ สิงหาคม ๒๕๕๘
สิ่งที่ส่งมาด้วย สำเนาหนังสือจังหวัดฉะเชิงเทรา ที่ ดช ๐๐๒๓.๕/๑๑๓๕๓ ลงวันที่ ๑๗ กันยายน ๒๕๕๘
ตามที่สภาเทศบาลตำบลคลองแสนแสบได้ส่งร่างเทศบัญญัติงบประมาณรายจ่าย ประจำปี
งบประมาณ พ.ศ. ๒๕๕๙ ของเทศบาลตำบลคลองแสนแสบ เพื่อนำเสนอผู้ว่าราชการจังหวัดพิจารณา
ให้ความเห็นชอบและอนุมัติการจ่ายเงินอุดหนุน นั้น

ผู้ว่าราชการจังหวัดฉะเชิงเทรา ได้พิจารณาแล้ว เห็นชอบร่างเทศบัญญัติงบประมาณรายจ่าย
ประจำปีงบประมาณ พ.ศ. ๒๕๕๙ ของเทศบาลตำบลคลองแสนแสบ และอนุมัติการจ่ายเงินอุดหนุนตาม
มาตรา ๖๗ ทวิ แห่งพระราชบัญญัติเทศบาล พ.ศ. ๒๔๙๖ แก้ไขเพิ่มเติมถึง (ฉบับที่ ๑๓) พ.ศ. ๒๕๕๒

จึงเรียนมาเพื่อทราบและดำเนินการในส่วนที่เกี่ยวข้องต่อไป

ขอแสดงความนับถือ

(นายการุญ ไชยเชวง)

นายอำเภอเมืองฉะเชิงเทรา

คำขอมางน้ำเปรี้ยวหรือหรือผู้
ราชการจังหวัดฉะเชิงเทรา ได้เห็นชอบ
ร่างเทศบัญญัติประจำปีงบประมาณ พ.ศ.
๒๕๕๙ ของเทศบาลตำบลแสนแสบ มีที่
กค ๕๘ แล้ว
เห็นชอบ ดำเนินการ จัดทำเทศบัญญัติ
งบประมาณรายจ่ายประจำปีงบประมาณ
พ.ศ. ๒๕๕๙ ต่อไป

(นายพิชิต ปรุทธิรักษ์)

สำนักงานส่งเสริมการปกครองท้องถิ่นอำเภอ
โทร. ๐-๓๘๕๘-๑๓๘๘

(นายอนุสิทธิ์ เตชะชาติ)

ปลัดเทศบาลตำบลคลองแสนแสบ

เรียน ที่ ดช ๐๐๒๓.๑๐/ ๒๒๒๕

- เสนอไปดช ๐๐๒๓.๑๐/ ๒๒๒๕
- เสนอไปดช ๐๐๒๓.๑๐/ ๒๒๒๕
- เสนอไปดช ๐๐๒๓.๑๐/ ๒๒๒๕
ส.อ.
(นายอนุสิทธิ์ เตชะชาติ)

(นางสมรพร เทวอินทร์)
นางสมรพร เทวอินทร์
ปลัดเทศบาลตำบลคลองแสนแสบ



วันที่ ๒๘ ก.ย. ๒๕๕๘

ที่ ฉช ๐๐๒๓.๔/๑๑๓๕๗

ศาลากลางจังหวัดฉะเชิงเทรา
ถนนเรืองวุฒิ ฉช ๒๔๐๐๐

๑๗ กันยายน ๒๕๕๘

ฝ่ายท้องถิ่น	
รับที่	๒๑๕/๙
วันที่	๒๘ ก.ย. ๕๘
เวลา	

เรื่อง ขอความเห็นชอบร่างเทศบัญญัติงบประมาณรายจ่ายประจำปีงบประมาณ พ.ศ.๒๕๕๘

เรียน นายอำเภอบางน้ำเปรี้ยว

อ้างถึง หนังสืออำเภอบางน้ำเปรี้ยว ที่ ฉช ๐๐๒๓.๑๐/๒๑๕๕ ลงวันที่ ๑๐ กันยายน ๒๕๕๘

สิ่งที่ส่งมาด้วย ร่างเทศบัญญัติงบประมาณรายจ่ายประจำปีงบประมาณ พ.ศ. ๒๕๕๘ จำนวน ๑ ฉบับ

ตามที่อำเภอบางน้ำเปรี้ยว ได้ส่งร่างเทศบัญญัติงบประมาณรายจ่ายประจำปีงบประมาณ พ.ศ. ๒๕๕๘ ของเทศบาลตำบลคลองแสนแสบ เพื่อให้ผู้ว่าราชการจังหวัดพิจารณาให้ความเห็นชอบและอนุมัติการจ่ายเงินอุดหนุน นั้น

ผู้ว่าราชการจังหวัดฉะเชิงเทราได้พิจารณาแล้วเห็นชอบร่างเทศบัญญัติงบประมาณรายจ่ายประจำปีงบประมาณ พ.ศ. ๒๕๕๘ ของเทศบาลตำบลคลองแสนแสบและอนุมัติการจ่ายเงินอุดหนุนตามมาตรา ๖๗ ทวิ แห่งพระราชบัญญัติเทศบาล พ.ศ.๒๕๔๖ แก้ไขเพิ่มเติมถึง (ฉบับที่ ๑๓) พ.ศ.๒๕๕๒

จึงเรียนมาเพื่อทราบและดำเนินการต่อไป

ขอแสดงความนับถือ

(นายไพฑูริศ จันทรังษี)
รองผู้ว่าราชการจังหวัดฉะเชิงเทรา
ผู้ว่าราชการจังหวัดฉะเชิงเทรา

สำนักงานส่งเสริมการปกครองท้องถิ่นจังหวัด

กลุ่มงานกฎหมาย ฯ

โทร. ๐-๓๘๘๑-๕๑๘๗

เอกสารประมาณการราคาโครงการก่อสร้าง
ประกอบเทศบัญญัติงบประมาณรายจ่าย
ประจำปีงบประมาณ พ.ศ.๒๕๕๙

เทศบาลตำบลคลองแสนแสบ

อำเภอบางน้ำเปรี้ยว จังหวัดฉะเชิงเทรา



บันทึกข้อความ

ส่วนราชการ..... กองช่าง เทศบาลตำบลคลองแสนแสบ

ที่..... ฉข 76101.03/๙๙

วันที่..... ๙/๙ สิงหาคม ๒๕๕๙

เรื่อง..... รายงานการประมาณราคา พร้อมแบบแปลน โครงการปี 2559

เรียน..... ปลัดเทศบาล / นายกเทศมนตรี

ตามที่ กองช่างเทศบาลตำบลคลองแสนแสบ ได้รับหมายให้ดำเนินการประมาณราคา เพื่อดำเนินการ ก่อสร้างตามโครงการในปีงบประมาณ 2559 จำนวน 4 โครงการ ดังนี้

1.โครงการก่อสร้างถนนลาดยางแบบแอสฟัลท์ติกคอนกรีต หมู่ 3 ซอย เชื่อมหมู่ที่ 12 ผิวจราจรกว้าง 4.00 เมตร ยาว 540 เมตร หน้า 0.05 เมตร หรือมีพื้นที่ไม่น้อยกว่า 2,160 ตารางเมตร พร้อมป้ายโครงการ (ตามแบบแปลนเทศบาลกำหนด) จำนวนเงิน 1,326,500 บาท

2.โครงการก่อสร้างโรงจอดรถของเทศบาล หมู่ 3 บริเวณหลังอาคารสำนักงานเทศบาลตำบลคลองแสนแสบ กว้าง 8.00 เมตรยาว 12.00 เมตรสูง 8.00 เมตร พร้อมป้ายโครงการ(ตามแบบแปลนเทศบาล) จำนวน 533,000.00 บาท

3.โครงการก่อสร้างเสาธงชาติหน้าสำนักงานเทศบาลตำบลคลองแสนแสบ สูง 20.00 เมตร (ตามแบบแปลนเทศบาลกำหนด) จำนวน300,000.00 บาท

4.โครงการวางท่อระบายน้ำ พร้อมทำคันกันน้ำเข้าปากคลองขุดสำโรง หมู่ 9 ขนาดท่อ \varnothing 0.60 เมตรจำนวน 16 ท่อน (ตามแบบแปลนเทศบาลกำหนด) จำนวน26,000.00 บาท

รวมเป็น 4 โครงการเป็นเงินทั้งสิ้น จำนวน 2,185,500.00 บาท

โดยใช้หลักเกณฑ์ราคาวัสดุก่อสร้างของสำนักดัชนีเศรษฐกิจการค้า สำนักปลัดกระทรวงพาณิชย์จังหวัดฉะเชิงเทรา เดือนมิถุนายน 2558 ตารางค่าเสื่อมราคา ค่าดำเนินการ ที่ราคาน้ำมันเชื้อเพลิงดีเซล ที่อำเภอเมือง 24.09 บาท/ลิตร

สำหรับคำนวณราคาก่อสร้างโดยกำหนดให้ใช้อัตราดอกเบี้ยเงินกู้ ที่ใช้เป็นเกณฑ์ในการในการคำนวณราคากลางงานก่อสร้าง (Factor F) ที่อัตราร้อยละ 7 ต่อปีโดยมีเอกสารแนบท้ายนี้

(นายสมชาย เอี่ยมพินิจ)

หัวหน้าฝ่ายแบบแผนและก่อสร้าง

เรียน นายกเทศมนตรีตำบลคลองแสนแสบ

-เพื่อโปรดทราบ และพิจารณา

(นายณพัทธ์เดช เดชชาตรี)

ปลัดเทศบาลตำบลคลองแสนแสบ

- ดำเนินการ

- ทราบ

(นายนิวัฒน์ เกตุสวัสดิ์)

นายกเทศมนตรีตำบลคลองแสนแสบ

สรุปผลการประมาณราคาก่อสร้าง

เทศบาลตำบลคลองแสนแสบ ตำบลบางขนาก อำเภอบางน้ำเปรี้ยว จังหวัดฉะเชิงเทรา

โครงการ ก่อสร้างถนนลาดยางแบบแอสฟัลท์ติกคอนกรีต

ปริมาณงาน ผิวจราจรกว้าง 4.00 เมตร ยาว 540 เมตร หนา 0.05 เมตร หรือมีพื้นที่ไม่น้อยกว่า 2,160 ตารางเมตร

เจ้าของโครงการ เทศบาลตำบลคลองแสนแสบ

สถานที่ก่อสร้าง หมู่ที่ 3 ซอย 10 เชื่อมต่อหมู่ที่ 12

แบบเลขที่ จำนวน แผ่น

ประมาณราคาตามแบบ ปร.4 จำนวน แผ่น

ประมาณราคาเมื่อวันที่ 23 เดือน กรกฎาคม พ.ศ. 2558

ลำดับที่	รายการ	ค่าวัสดุและค่าแรงงาน รวมเป็นเงิน (บาท)	FACTOR F	ค่าก่อสร้างทั้งหมด รวมเป็นเงิน (บาท)	หมายเหตุ
1	งานทาง	992,525.00	1.3365	1,326,509.66	
					เงินล่วงหน้าจ่าย 0 %
					เงินประกันผลงานหัก 0 %
					ดอกเบี้ยเงินกู้ 7 %
					ภาษีมูลค่าเพิ่ม 7 %
2	ป้ายโครงการไม้ 1.20×2.40 เมตร				1 ป้าย
3	ป้ายโครงการเหล็ก 1.20×2.40 เมตร				1 ป้าย
สรุป	รวมราคาก่อสร้างเป็นเงินทั้งสิ้น			1,326,509.66	
	คิดเป็นเงินโครงการ			1,326,500.00	
	ตัวอักษร	-หนึ่งล้านสามแสนสองหมื่นหกพันห้าร้อยบาทถ้วน-			

ขนาดหรือเนื้อที่อาคาร 2,160.00 ตร.ม.

เฉลี่ยราคาประมาณ 614.00 บาท / ตร.ม.

ประมาณการโดย  หัวหน้าฝ่ายแบบแผนและก่อสร้าง

(นายสมชาย เอี่ยมพินิจ)

ตรวจ  ปลัดเทศบาลตำบลคลองแสนแสบ

(นายณพวัศกร์ เดชชาตรี)

เห็นชอบ  นายกเทศมนตรีตำบลคลองแสนแสบ

(นายนิวัฒน์ เกตุสวัสดิ์)

รายการประมาณราคา
ปริมาณงาน

โครงการก่อสร้างถนนลาดยางแบบแอสฟัลท์ติกคอนกรีต

แบบ ร.ร. 4 แผ่นที่ 1 / 1

ผิวจราจรกว้าง 4.00 เมตร ยาว 540 เมตร หรือมีพื้นที่ไม่น้อยกว่า 2,160 ตารางเมตร(ตามแบบแปลนที่เทศบาลกำหนด)

สถานที่ก่อสร้าง หมู่ที่ 3 ซอย 10 เชื่อมหมู่ที่ 12

แบบเลขที่ - เจ้าของแบบ -

ฝ่ายประมาณราคา

กองช่าง เทศบาลตำบลคลองแสงแสน

กอง - เจ้าของงาน -

ประมาณราคาโดย

นายสมชาย เอี่ยมพินิจ ตำแหน่ง หัวหน้าฝ่ายแบบแผนและก่อสร้าง

เมื่อวันที่ 23 กรกฎาคม พ.ศ. 2558

ลำดับที่	รายการ	จำนวน	หน่วย	ค่าวัสดุ		ค่าแรงงาน		รวมค่าวัสดุ และค่าแรงงาน	หมายเหตุ
				ราคาหน่วยละ	จำนวนเงิน	ราคาหน่วยละ	จำนวนเงิน		
1	งานลูกรังผิวทางเดิมแล้วบดทับ	2,160.00	ตร.ม.	10.40	22,464.00	-	-	22,464.00	
2	งานชั้นรองพื้นทางหินคลุกบดอัดแน่น 95%หนา 0.15 เมตร	324.00	ลบ.ม.	835.24	270,617.76	-	-	270,617.76	
3	งาน Prime Cost	2,160.00	ตร.ม.	30.55	65,988.00	-	-	65,988.00	
4	งานผิวจราจรแอสฟัลท์ติกคอนกรีตหนา 0.05 เมตร	2,160.00	ตร.ม.	288.60	623,376.00	-	-	623,376.00	
5	งานติดตั้งผิวจราจร	42.00	ตร.ม.	240.00	10,080.00	-	-	10,080.00	
	รวมเป็นเงินค่าก่อสร้างทั้งสิ้น							992,525.76	

ประมาณการโดย



(นายสมชาย เอี่ยมพินิจ)

หัวหน้าฝ่ายแบบแผนและก่อสร้าง

ตรวจ

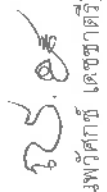

(นายณพวิศกดิ์ เดชชาตรี)

ปลัดเทศบาลตำบลคลองแสงแสน

เห็นชอบ



(นายนิวัฒน์ เกตุสวัสดิ์)

นายกเทศมนตรีตำบลคลองแสงแสน

ก่อสร้างถนนลาดยางแบบแอสฟัลต์ติกคอนกรีต

หมู่ที่ 3 ซอย 10 เชื่อมต่อหมู่ที่ 12

เลขที่ / 2559

เทศบาลตำบล
คลองแสนแสบ

โครงการ

ก่อสร้างถนนลาดยางแอสฟัลติก
ขนาด 3 ช่องจราจร 10

สถานที่ก่อสร้าง

ซอย 10 หมู่ 3 ตำบลบางนา
ตำบลบางนาใต้
จังหวัดฉะเชิงเทรา

เขียนแบบ/ตรวจ-

นาย สมชาย เอี่ยมพิทักษ์
หัวหน้าฝ่ายแบบแปลนและ
ก่อสร้าง

เห็นชอบ

นายณพวิฑูรย์ เสงี่ยม
ปลัด ทต. คลองแสนแสบ

อนุมัติ

นายณวัฒน์ เกตุวิฑูรย์
นายก ทต. คลองแสนแสบ

นางดวงแก้ว

นายก อบจ.ฉะเชิงเทรา

นายอาทิตย์

นายก อบจ.ฉะเชิงเทรา

แบบเลขที่

แผนที่

โครงการก่อสร้างถนนลาดยางแอสฟัลติกขนาด 3 ช่องจราจร 10 หมู่ 3 ตำบลบางนาใต้ ตำบลบางนาใต้ จังหวัดฉะเชิงเทรา

ในเบื้องต้น 3 ช่องจราจร ลาดยางแอสฟัลติกขนาด 3 ช่องจราจร 10 หมู่ 3 ตำบลบางนาใต้ ตำบลบางนาใต้ จังหวัดฉะเชิงเทรา

พื้นที่ก่อสร้างถนนลาดยางแอสฟัลติกขนาด 3 ช่องจราจร 10 หมู่ 3 ตำบลบางนาใต้ ตำบลบางนาใต้ จังหวัดฉะเชิงเทรา

พื้นที่ก่อสร้างถนนลาดยางแอสฟัลติกขนาด 3 ช่องจราจร 10 หมู่ 3 ตำบลบางนาใต้ ตำบลบางนาใต้ จังหวัดฉะเชิงเทรา

โครงการก่อสร้างถนนลาดยางแอสฟัลติกขนาด 3 ช่องจราจร 10 หมู่ 3 ตำบลบางนาใต้ ตำบลบางนาใต้ จังหวัดฉะเชิงเทรา

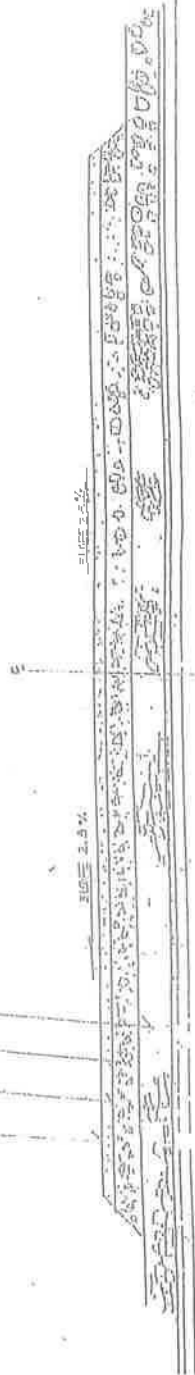

รูปตัด ถนนลาดยางแอสฟัลติก 3 ช่องจราจร

NOT TO SCALE

รายการประกอบแบบ

มาตรฐานวัสดุชนิดเม็ด (Aggregates)
 ฐานหินปูนแบบอัดฉีดคอนกรีต (Asphaltic Concrete)

ข้อมูลทั่วไป

1. วัตถุประสงค์: ใช้ทำชั้นรองพื้นและชั้นผิวจราจร
2. วัสดุ: หินปูน (Limestone Aggregate)
3. ขนาด: 0.075 - 4.75 มม. (No. 10 - No. 40)
4. คุณสมบัติ: แข็งแรง, ทนทาน, มีรูพรุนต่ำ
5. แหล่งที่มา: หินปูนธรรมชาติ
6. การทดสอบ: ตามมาตรฐาน ASTM D 4482

ข้อมูลเทคนิค

1. วัสดุ: หินปูน (Limestone Aggregate)
2. ขนาด: 0.075 - 4.75 มม. (No. 10 - No. 40)
3. คุณสมบัติ: แข็งแรง, ทนทาน, มีรูพรุนต่ำ
4. แหล่งที่มา: หินปูนธรรมชาติ
5. การทดสอบ: ตามมาตรฐาน ASTM D 4482
6. การใช้งาน: ใช้ทำชั้นรองพื้นและชั้นผิวจราจร
7. การเก็บรักษา: เก็บในที่แห้งและเย็น
8. การขนส่ง: ใช้รถบรรทุก
9. การกระจาย: ใช้เครื่องจักร
10. การอัด: ใช้เครื่องอัด
11. การบ่ม: บ่มในที่แห้งและเย็น
12. การตัด: ใช้เครื่องตัด
13. การเชื่อม: ใช้เครื่องเชื่อม
14. การเคลือบ: ใช้เครื่องเคลือบ
15. การตกแต่ง: ใช้เครื่องตกแต่ง
16. การทำความสะอาด: ใช้เครื่องทำความสะอาด
17. การบำรุงรักษา: ใช้เครื่องบำรุงรักษา
18. การซ่อมแซม: ใช้เครื่องซ่อมแซม
19. การกำจัด: ใช้เครื่องกำจัด
20. การรีไซเคิล: ใช้เครื่องรีไซเคิล



ขนาด	ปริมาณ	หน่วย
0-4.75	100	kg
4.75-9.5	100	kg
9.5-19	100	kg
19-37.5	100	kg
37.5-75	100	kg
75-150	100	kg
150-300	100	kg
300-600	100	kg
600-1200	100	kg
1200-2400	100	kg

1. วัตถุประสงค์: ใช้ทำชั้นรองพื้นและชั้นผิวจราจร
2. วัสดุ: หินปูน (Limestone Aggregate)
3. ขนาด: 0.075 - 4.75 มม. (No. 10 - No. 40)
4. คุณสมบัติ: แข็งแรง, ทนทาน, มีรูพรุนต่ำ
5. แหล่งที่มา: หินปูนธรรมชาติ
6. การทดสอบ: ตามมาตรฐาน ASTM D 4482
7. การใช้งาน: ใช้ทำชั้นรองพื้นและชั้นผิวจราจร
8. การเก็บรักษา: เก็บในที่แห้งและเย็น
9. การขนส่ง: ใช้รถบรรทุก
10. การกระจาย: ใช้เครื่องจักร
11. การอัด: ใช้เครื่องอัด
12. การบ่ม: บ่มในที่แห้งและเย็น
13. การตัด: ใช้เครื่องตัด
14. การเชื่อม: ใช้เครื่องเชื่อม
15. การเคลือบ: ใช้เครื่องเคลือบ
16. การตกแต่ง: ใช้เครื่องตกแต่ง
17. การทำความสะอาด: ใช้เครื่องทำความสะอาด
18. การบำรุงรักษา: ใช้เครื่องบำรุงรักษา
19. การซ่อมแซม: ใช้เครื่องซ่อมแซม
20. การกำจัด: ใช้เครื่องกำจัด
21. การรีไซเคิล: ใช้เครื่องรีไซเคิล

ชนิด	น้ำหนักที่ผ่านตะแกรงมีรูขนาด			
	20"	10"	4.75"	0.075"
หินปูน	100	90-100	80-100	10-25
หินปูนชนิดพิเศษ	100	100	100	0-15

ขนาดของตะแกรงมาตรฐาน	น้ำหนักที่ผ่านตะแกรงมีรูขนาด
เบอร์ 20	100
เบอร์ 10	95-100
เบอร์ 4.75	85-100

1. วัตถุประสงค์: ใช้ทำชั้นรองพื้นและชั้นผิวจราจร
2. วัสดุ: หินปูน (Limestone Aggregate)
3. ขนาด: 0.075 - 4.75 มม. (No. 10 - No. 40)
4. คุณสมบัติ: แข็งแรง, ทนทาน, มีรูพรุนต่ำ
5. แหล่งที่มา: หินปูนธรรมชาติ
6. การทดสอบ: ตามมาตรฐาน ASTM D 4482
7. การใช้งาน: ใช้ทำชั้นรองพื้นและชั้นผิวจราจร
8. การเก็บรักษา: เก็บในที่แห้งและเย็น
9. การขนส่ง: ใช้รถบรรทุก
10. การกระจาย: ใช้เครื่องจักร
11. การอัด: ใช้เครื่องอัด
12. การบ่ม: บ่มในที่แห้งและเย็น
13. การตัด: ใช้เครื่องตัด
14. การเชื่อม: ใช้เครื่องเชื่อม
15. การเคลือบ: ใช้เครื่องเคลือบ
16. การตกแต่ง: ใช้เครื่องตกแต่ง
17. การทำความสะอาด: ใช้เครื่องทำความสะอาด
18. การบำรุงรักษา: ใช้เครื่องบำรุงรักษา
19. การซ่อมแซม: ใช้เครื่องซ่อมแซม
20. การกำจัด: ใช้เครื่องกำจัด
21. การรีไซเคิล: ใช้เครื่องรีไซเคิล

เทศบาลตำบล คลองแสนแสบ
โครงการ
ก่อสร้างถนนลาดยางแอสฟัลติก คอนกรีต 30x 10
สถานที่ก่อสร้าง
รอบ 1 รอบ 3 ตำบลบางนา อำเภอบางนาบริเวณ จังหวัดคลองเตย
เขียนแบบ/ตรวจ
 นายสมชาย เขียวพันธ์ หัวหน้าฝ่ายแบบแปลนและ ก่อสร้าง
เห็นชอบ
 นายณพัทธ์กร เศรษฐา ปลัด ทต. คลองแสนแสบ
อนุมัติ
 นายวิวัฒน์ เกตุสวัสดิ์ นายก ทต. คลองแสนแสบ
แสดงแบบ
รายการประกอบแบบ
หมายเหตุ
ก่อสร้างถนนลาดยาง คอนกรีต 30x 10 (แบบมาตรฐาน) (แบบมาตรฐาน ถนนลาดยางคอนกรีต)
แบบเลขที่
แผ่นที่

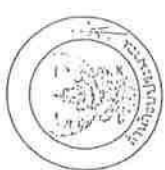

มาตรฐานวัสดุชนิดเม็ด (Aggregates)

ค่าสัมประสิทธิ์รวมแบบแอสฟัลต์คอนกรีต (Asphaltic Concrete)

๑๖๖๖๖

1. วัตถุประสงค์ของแบบ

- ๑. เพื่อใช้เป็นแบบสำหรับคำนวณปริมาณวัสดุที่ใช้ในการก่อสร้าง
- ๒. เพื่อใช้เป็นแบบสำหรับคำนวณปริมาณวัสดุที่ใช้ในการก่อสร้าง
- ๓. เพื่อใช้เป็นแบบสำหรับคำนวณปริมาณวัสดุที่ใช้ในการก่อสร้าง
- ๔. เพื่อใช้เป็นแบบสำหรับคำนวณปริมาณวัสดุที่ใช้ในการก่อสร้าง

๑๖๖๖๖

2. วัสดุที่ใช้

- ๑. วัสดุที่ใช้ในการก่อสร้าง
- ๒. วัสดุที่ใช้ในการก่อสร้าง
- ๓. วัสดุที่ใช้ในการก่อสร้าง
- ๔. วัสดุที่ใช้ในการก่อสร้าง
- ๕. วัสดุที่ใช้ในการก่อสร้าง
- ๖. วัสดุที่ใช้ในการก่อสร้าง
- ๗. วัสดุที่ใช้ในการก่อสร้าง
- ๘. วัสดุที่ใช้ในการก่อสร้าง

ชนิด	ปริมาณที่ใช้ในการก่อสร้าง			
	ม.ค.	ค.ค.	ก.ค.	ก.ย.
ปริมาณที่ใช้ในการก่อสร้าง	100	100	100	100

๑๖๖๖๖

ชนิด	ปริมาณที่ใช้ในการก่อสร้าง	
	ม.ค.	ค.ค.
ปริมาณที่ใช้ในการก่อสร้าง	100	100

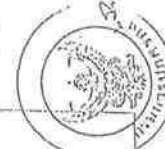

เทศบาลตำบล คลองแสนแสบ
โครงการ
ที่ตั้งงานเทศบาลตำบลคลองแสนแสบ ถนนรัชดา ซอย 10
สถานที่ก่อสร้าง
ซอย 1 ถนน 3 ตำบลบางนา ตำบลบางนาเหนือ จังหวัดฉะเชิงเทรา
เขียนแบบ/ตรวจ
นาย สมชาย เข็มพิง หัวหน้าฝ่ายแบบแปลนและ ก่อสร้าง
เห็นชอบ
นายอนุวัฒน์ เกตุสวัสดิ์ นายก ทต. คลองแสนแสบ
อนุมัติ
นายอนุวัฒน์ เกตุสวัสดิ์ นายก ทต. คลองแสนแสบ
แสดงแบบ
รายการประกอบแบบ
หมายเหตุ
ศึกษาแบบมาตรฐาน ตามแบบแปลน และแบบก่อสร้าง (แบบมาตรฐาน ตามแบบแปลน)
แบบเลขที่
แผ่นที่

รายการประกอบแบบ

วัสดุฐานงานไม้โครงไม้ (PRIME COAT)

ตามแบบร่าง: 1. วัสดุฐานงานไม้โครงไม้ (PRIME COAT) 1.000 ตร.ม. (100 ตร.ม. x 10 ม. x 10 ม.)

2. วัสดุฐานงานไม้โครงไม้ (PRIME COAT) 1.000 ตร.ม. (100 ตร.ม. x 10 ม. x 10 ม.)

3. วัสดุฐานงานไม้โครงไม้ (PRIME COAT) 1.000 ตร.ม. (100 ตร.ม. x 10 ม. x 10 ม.)

4. วัสดุฐานงานไม้โครงไม้ (PRIME COAT) 1.000 ตร.ม. (100 ตร.ม. x 10 ม. x 10 ม.)

5. วัสดุฐานงานไม้โครงไม้ (PRIME COAT) 1.000 ตร.ม. (100 ตร.ม. x 10 ม. x 10 ม.)

6. วัสดุฐานงานไม้โครงไม้ (PRIME COAT) 1.000 ตร.ม. (100 ตร.ม. x 10 ม. x 10 ม.)

7. วัสดุฐานงานไม้โครงไม้ (PRIME COAT) 1.000 ตร.ม. (100 ตร.ม. x 10 ม. x 10 ม.)

8. วัสดุฐานงานไม้โครงไม้ (PRIME COAT) 1.000 ตร.ม. (100 ตร.ม. x 10 ม. x 10 ม.)

9. วัสดุฐานงานไม้โครงไม้ (PRIME COAT) 1.000 ตร.ม. (100 ตร.ม. x 10 ม. x 10 ม.)

10. วัสดุฐานงานไม้โครงไม้ (PRIME COAT) 1.000 ตร.ม. (100 ตร.ม. x 10 ม. x 10 ม.)

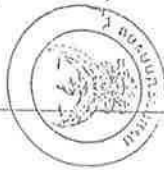

การคำนวณปริมาณวัสดุที่ใช้

ชนิดของวัสดุ	จำนวน	หน่วย
AC - 70	30	kg
AC - 250	75	kg
SS - K	35	kg
LC - 20	30	kg
LC - 70	30	kg
LC - 250	75	kg
SC - 30	30	kg

1) ปริมาณวัสดุที่ใช้ในการคำนวณข้างต้นเป็นเพียงข้อมูลเบื้องต้นเท่านั้น ผู้รับเหมาต้องตรวจสอบและคำนวณปริมาณวัสดุที่ใช้จริงอีกครั้งก่อนการสั่งซื้อวัสดุ

2) ผู้รับเหมาต้องเตรียมวัสดุที่ใช้ในการคำนวณข้างต้นไว้ก่อนการเริ่มงาน

- 1. วัสดุฐานงานไม้โครงไม้ (PRIME COAT)
- 2. วัสดุฐานงานไม้โครงไม้ (PRIME COAT)
- 3. วัสดุฐานงานไม้โครงไม้ (PRIME COAT)

3) วัสดุฐานงานไม้โครงไม้ (PRIME COAT) 1.000 ตร.ม. (100 ตร.ม. x 10 ม. x 10 ม.)

ชนิดของวัสดุ	จำนวน	หน่วย
AC - 70	30	kg
AC - 250	75	kg
SS - K	35	kg
LC - 20	30	kg
LC - 70	30	kg
LC - 250	75	kg
SC - 30	30	kg

เทศบาลตำบล คลองแสงแสน	
โครงการ	
ก่อสร้างถนนลาดยางของพื้นที่ คอนกรีต ๓๕๐ x 10	
สถานที่ก่อสร้าง	
ขอย 10 หมู่ 3 ตำบลบางนา อำเภอบางนา จังหวัด จังหวัดฉะเชิงเทรา	
เขียนแบบที่ตรวจ	
นาย สมชาย เอี่ยมพินิจ หัวหน้าฝ่ายแบบแปลนและ ก่อสร้าง	
เห็นชอบ	
นายแพทย์ตรี เศษชาติ ปลัด ทต. คลองแสงแสน	
อนุมัติ	
นายวิวัฒน์ เกตุวิรัตน์ นายก ทต. คลองแสงแสน	
แสดงแบบ	
รายการประกอบแบบ	
หมายเหตุ	
ผู้รับเหมาต้องเตรียม แบบและวัสดุที่ใช้ในการคำนวณ (แสดงรายการประกอบแบบ)	
แบบเลขที่	แผ่นที่

รายการประกอบแบบ

มาตรฐานงานแทกโคท (TACK COAT)

ขนาด:

ขนาด: 1000 มม. x 1000 มม. x 1.5 มม. (ความหนา) หรือตามข้อกำหนดของวัสดุที่ใช้
 ขนาด: 1000 มม. x 1000 มม. x 1.5 มม. (ความหนา) หรือตามข้อกำหนดของวัสดุที่ใช้

วิธี:



1. ใช้ปืนพ่นสีพ่นสีให้ทั่วพื้นผิวของวัสดุที่เตรียมไว้
2. ใช้ปืนพ่นสีพ่นสีให้ทั่วพื้นผิวของวัสดุที่เตรียมไว้
3. ใช้ปืนพ่นสีพ่นสีให้ทั่วพื้นผิวของวัสดุที่เตรียมไว้
4. ใช้ปืนพ่นสีพ่นสีให้ทั่วพื้นผิวของวัสดุที่เตรียมไว้

ตารางระบุชื่อของผลิตภัณฑ์ที่ใช้

ชื่อผลิตภัณฑ์	จำนวนที่ใช้	หน่วย
สีอะครีลิก	100	กก.
สีอะครีลิก	100	กก.
สีอะครีลิก	100	กก.

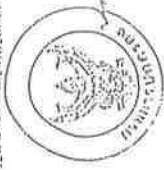
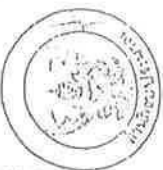
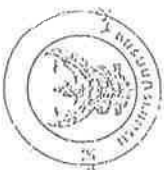
1. ใช้ปืนพ่นสีพ่นสีให้ทั่วพื้นผิวของวัสดุที่เตรียมไว้
2. ใช้ปืนพ่นสีพ่นสีให้ทั่วพื้นผิวของวัสดุที่เตรียมไว้
3. ใช้ปืนพ่นสีพ่นสีให้ทั่วพื้นผิวของวัสดุที่เตรียมไว้
4. ใช้ปืนพ่นสีพ่นสีให้ทั่วพื้นผิวของวัสดุที่เตรียมไว้
5. ใช้ปืนพ่นสีพ่นสีให้ทั่วพื้นผิวของวัสดุที่เตรียมไว้
6. ใช้ปืนพ่นสีพ่นสีให้ทั่วพื้นผิวของวัสดุที่เตรียมไว้
7. ใช้ปืนพ่นสีพ่นสีให้ทั่วพื้นผิวของวัสดุที่เตรียมไว้
8. ใช้ปืนพ่นสีพ่นสีให้ทั่วพื้นผิวของวัสดุที่เตรียมไว้
9. ใช้ปืนพ่นสีพ่นสีให้ทั่วพื้นผิวของวัสดุที่เตรียมไว้
10. ใช้ปืนพ่นสีพ่นสีให้ทั่วพื้นผิวของวัสดุที่เตรียมไว้
11. ใช้ปืนพ่นสีพ่นสีให้ทั่วพื้นผิวของวัสดุที่เตรียมไว้
12. ใช้ปืนพ่นสีพ่นสีให้ทั่วพื้นผิวของวัสดุที่เตรียมไว้
13. ใช้ปืนพ่นสีพ่นสีให้ทั่วพื้นผิวของวัสดุที่เตรียมไว้
14. ใช้ปืนพ่นสีพ่นสีให้ทั่วพื้นผิวของวัสดุที่เตรียมไว้
15. ใช้ปืนพ่นสีพ่นสีให้ทั่วพื้นผิวของวัสดุที่เตรียมไว้
16. ใช้ปืนพ่นสีพ่นสีให้ทั่วพื้นผิวของวัสดุที่เตรียมไว้
17. ใช้ปืนพ่นสีพ่นสีให้ทั่วพื้นผิวของวัสดุที่เตรียมไว้
18. ใช้ปืนพ่นสีพ่นสีให้ทั่วพื้นผิวของวัสดุที่เตรียมไว้
19. ใช้ปืนพ่นสีพ่นสีให้ทั่วพื้นผิวของวัสดุที่เตรียมไว้
20. ใช้ปืนพ่นสีพ่นสีให้ทั่วพื้นผิวของวัสดุที่เตรียมไว้

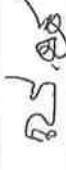

เทศบาลตำบล คลองแสนแสบ	
โครงการ	
กองงานควบคุมงานก่อสร้าง ถนน กทม. ซอย 10	
สถานที่ก่อสร้าง	
ซอย 10 หมู่ 3 ตำบลบางเขน อำเภอบางนาเปรี้ยว จังหวัดจันทบุรี	
เขียนแบบ/ตรวจ	
 นาย สมชาย เข็มทอง หัวหน้าฝ่ายแบบแปลนและ ก่อสร้าง	
เห็นชอบ	
 นายพนวัฒน์ เกตุสวัสดิ์ ปลัด กท. คลองแสนแสบ	
อนุมัติ	
 นายพนวัฒน์ เกตุสวัสดิ์ นายก กท. คลองแสนแสบ	
แสดงแบบ	
รายการประกอบแบบ	
หมายเหตุ	
1. วัสดุที่ใช้ในงานก่อสร้าง (ตามแบบแปลน) (แบบแปลน) (แบบแปลน)	
แนบเลขที่	แผ่นที่

รายการประกอบแบบ



มาตรฐานวัสดุพื้นทาง

1. วัตถุประสงค์: เพื่อใช้เป็นมาตรฐานในการก่อสร้างถนนลาดยางชนิดผิวจราจรและผิวทางเท้า

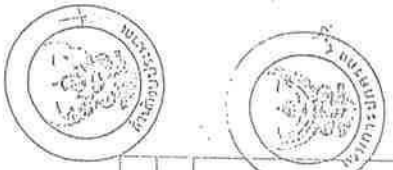
2. วัสดุที่ใช้: วัสดุที่ใช้ในการก่อสร้างถนนลาดยางชนิดผิวจราจรและผิวทางเท้า
3. วิธีการก่อสร้าง: วิธีการก่อสร้างถนนลาดยางชนิดผิวจราจรและผิวทางเท้า
4. การควบคุมคุณภาพ: การควบคุมคุณภาพในการก่อสร้างถนนลาดยางชนิดผิวจราจรและผิวทางเท้า
5. การบำรุงรักษา: การบำรุงรักษาในการก่อสร้างถนนลาดยางชนิดผิวจราจรและผิวทางเท้า
6. การประเมินผล: การประเมินผลในการก่อสร้างถนนลาดยางชนิดผิวจราจรและผิวทางเท้า
7. การปรับปรุง: การปรับปรุงในการก่อสร้างถนนลาดยางชนิดผิวจราจรและผิวทางเท้า
8. การรายงานผล: การรายงานผลในการก่อสร้างถนนลาดยางชนิดผิวจราจรและผิวทางเท้า



ชนิดของวัสดุ	ปริมาณการใช้			
	ชนิด ก	ชนิด ข	ชนิด ค	ชนิด ง
2"	100	100	100	100
1"		75.00	100	100
0.5"	20.00	40.00	50.00	50.00
0.25"	75.00	30.00	30.00	30.00
0.125"	10.00	20.00	75.00	40.00
0.0625"	5.00	10.00	10.00	25.00
0.03125"	2.50	5.00	5.00	10.00

เทศบาลตำบล คลองแสนแสบ
โครงการ ก่อสร้างถนนลาดยางชนิดผิวจราจร และผิวทางเท้า ยาว 10
สถานที่ก่อสร้าง ขอย 10 หมู่ 3 ตำบลบึงนาราง อำเภอบางน้ำเปรี้ยว จังหวัดฉะเชิงเทรา
เขียนแบบ/ตรวจ  นาย สมชาย ชัยมทินิจ หัวหน้าฝ่ายแบบแปลนและ ก่อสร้าง
เห็นชอบ  นายสมชาย ชัยมทินิจ ปลัด ทด. คลองแสนแสบ
อนุมัติ  นายสมชาย ชัยมทินิจ นายก ทด. คลองแสนแสบ
แสดงแบบ รายการประกอบแบบ
หมายเหตุ สำหรับใช้เป็นมาตรฐาน ในการก่อสร้าง ถนนลาดยาง (แบบมาตรฐาน ตามหลักวิศวกรรม)
แบบเลขที่ -แผ่นที่

สรุปผลการประมาณราคาค่าก่อสร้าง

เทศบาลตำบลคลองแสนแสบ ตำบลบางขนาก อำเภอบางน้ำเปรี้ยว จังหวัดฉะเชิงเทรา

โครงการ	ก่อสร้างโรงจอดรถ		
ปริมาณงาน	กว้าง 8.00ม.ยาว 12.00 ม สูง 8.00 ม.		
เจ้าของโครงการ	เทศบาลตำบลคลองแสนแสบ		
สถานที่ก่อสร้าง	หลังอาคารสำนักงาน หมู่ 3 ตำบลบางขนาก อำเภอบางน้ำเปรี้ยว จังหวัดฉะเชิงเทรา		
แบบเลขที่	/2559	จำนวน	แผ่น
ประมาณราคาตามแบบ ปร.4		จำนวน	แผ่น
ประมาณราคาเมื่อวันที่	เดือน กรกฎาคม พ.ศ.2558		

ลำดับที่	รายการ	ค่าวัสดุและค่าแรงงาน รวมเป็นเงิน (บาท)	FACTOR F	ค่าก่อสร้างทั้งหมด รวมเป็นเงิน (บาท)	หมายเหตุ
1	โรงจอดรถ	419,274.77	1.2726	533,569.07	เงินล่วงหน้าจ่าย 0 % เงินประกันผลงานหัก 0 % ดอกเบี้ยเงินกู้ 7 % ภาษีมูลค่าเพิ่ม 7 %
2	ป้ายโครงการเหล็ก 1.20×2.40 ม.	-	-	-	1 ป้าย
3	ป้ายโครงการไม้ 1.20×2.40 ม.	-	-	-	1 ป้าย
สรุป	รวมราคาก่อสร้างเป็นเงินทั้งสิ้น			533,569.07	
	คิดเป็นเงินโครงการ			533,000.00	
ตัวอักษร	-ห้าแสนสามหมื่นสามพันบาทถ้วน-				

ขนาดหรือเนื้อที่อาคาร

- ตร.ม.

เฉลี่ยราคาประมาณ

- บาท/ตร.ม.

ประมาณการโดย.....หัวหน้าฝ่ายแบบแผนและก่อสร้าง

(นายสมชาย เอี่ยมพินิจ)

ตรวจ.....ปลัดเทศบาลตำบลคลองแสนแสบ

(นายณพวิศกษ์ เดชชาตรี)

เห็นชอบ.....นายกเทศมนตรีตำบลคลองแสนแสบ

(นายนิวัฒน์ เกตุสวัสดิ์)

รายการประมาณราคา โครงการก่อสร้างโรงจอดรถ

แบบ บร. 4 แผนที่

1 / 7

ปริมาณงาน ขนาดกว้าง 8.00 ม. ยาว 12.00 ม. สูง 8.00 ม.

สถานที่ก่อสร้าง หลังอาคารสำนักงานเทศบาลตำบลคลองแสงแผนที่ 3

3/2558

เจ้าของแบบ

ฝ่ายประมาณราคา กอง เทศบาลตำบลคลองแสง

เจ้าของงาน เทศบาลตำบลคลองแสง

ประมาณราคาโดย นายสมชาย เอี่ยมพิณิจ ตำแหน่ง หัวหน้าฝ่ายแบบแผนและก่อสร้างเมื่อวันที่ เดือน กรกฎาคม พ.ศ. 2558

ที่	รายการ	จำนวน	หน่วย	ค่าวัสดุของ		ค่าแรงงาน		ยอดรวมค่าวัสดุและแรงงาน	หมายเหตุ
				ราคาต่อหน่วย	จำนวนเงิน	ราคาต่อหน่วย	จำนวนเงิน		
2.5	งานเบ็ดเตล็ด อื่นๆ								
	- ค่าเครื่องจักร รถเข็น	2	วัน	13,000.00	26,000.00	-	-	26,000.00	
	- หินคลุกปรับบริเวณพื้นที่	18	ลบ.ม.	514.00	9,252.00	-	-	9,252.00	
	รวมงาน 2.5							35,252.00	
	รวมเป็นเงินงานโรงจอดรถ							419,274.77	
	FICTOR F.1.2726							533,569.07	
	รวมเงินทั้งสิ้น							533,569.07	
	ห้าแสนสามหมื่นสามพันห้าร้อยหกสิบเก้าบาทถ้วน								

ประมาณราคาโดย

ตรวจ

เห็นชอบ



(นายสมชาย เอี่ยมพิณิจ)

(นายณพวัฑกซ์ เดชชาติศรี)

(นายนิวัฒน์ เกตุสวัสดิ์)

หัวหน้าฝ่ายแบบและก่อสร้าง

ปลัดเทศบาลตำบลคลองแสง

นายกเทศมนตรีตำบลคลองแสง

โรงเรียนเตรียมเทคโนโลยีอาชีวศึกษาคลองแสนแสบ

เลขที่ / 2559

สารบัญญแบบ	
แผนที่	แบบสถาปัตยกรรม
1.	สารบัญญแบบ, รายการประกอบแบบ
2.	ผังบริเวณ
3.	แปลนพื้นที่ชั้น 1
4.	แปลนโครงสร้างหลังคา
5.	รูปด้าน 1-3
6.	รูปด้าน 2-4
7.	รูปตัด
8.	แปลนฐานราก พื้น
9.	แปลนคานาคอลัน เชื่อมพื้น
10.	แบบขยาย T1-T2
11.	แบบขยายฐานราก, แบบขยายโครงสร้างฐานราก
12.	แบบขยายพื้น GS รูปตัดตาม GB1
13.	แบบขยาย PLATE FIX แบบขยาย PLATE FREE
14.	แบบขยาย TIE ROD
15.	แปลนไฟฟ้า

รายการประกอบแบบ

1. ระดับการก่อสร้าง

- ระดับดินอาคารให้เป็นที่ไปตามที่กำหนดในแบบก่อสร้าง

2. ฐานฐานรากเสาเข็ม

- งานที่เกี่ยวข้องกับงานระบบสุขาภิบาลที่ต้องส่งผ่านในงานคอนกรีต ต้องได้รับความเห็นชอบจากวิศวกรผู้ออกแบบเสียก่อนบนฐานรากและเสาเข็มให้เป็นไปตามรายละเอียดในแบบวิศวกรรมโครงสร้าง

3. งานโครงสร้าง fc = 240 (ทรงกระบอก)

- โครงสร้างระบบเสา คาน ค.ล.ล. หลอดกึ่งขนาดให้เป็นไปตามรายละเอียดในแบบวิศวกรรมโครงสร้าง โดยดำเนินการตามมาตรฐานงานคอนกรีตเสริมเหล็ก สำหรับอาคาร
- เหล็กเสริม y 6 มม. และ y 9 มม. ให้ใช้เหล็กเส้นกลม SR 24 ขนาด 12 มม. ขึ้นไปให้ใช้ SD -30
- เหล็กรูปพรรณที่นำมาใช้ต้องมีคุณสมบัติดังนี้
- ใช้เหล็กที่มีกำลังจุดกลาย (YIELD STRENGTH) ไม่น้อยกว่า 240 กก./ตร. ซม.

- การต่อเชื่อมให้ทำการต่อเชื่อมด้วยไฟฟ้า (Arc Welding) โดยจบทุกจุด

รายละเอียดการเชื่อมให้ยึดถือปฏิบัติตามมาตรฐานวิศวกรรมสถานแห่งประเทศไทย

- วัสดุเชื่อมต้องมีคุณภาพตามมาตรฐาน มอก
- งานทาสีทั้งหมดต้องได้กาทาสีรองพื้นด้วยสีกันสนิมชนิด RED LEAD PRIMER อย่างน้อย 2 ครั้งก่อนทาสีน้ำมันและก่อนทาสีจะต้องขัดผิว

ให้สะอาดเพื่อขจัดสนิมเหล็กและวัสดุอื่น ๆ ที่ติดอยู่ไม่ให้หลุดลงนอกก่อน

4. งานพื้นอาคาร

- พื้น ค.ล.ล. ทากันไบบีเมนต์ทำการนวดให้เป็นไปตามมาตรฐานคอนกรีตเสริมเหล็ก

5. งานผนัง

- ให้เป็นไปตามมาตรฐานงานก่ออิฐและฉาบปูนทั่วไป

6. งานฝ้าเพดาน-หลังคา

- ตามระบุในแบบ
- หลังคาผนังด้วยวัสดุตามแบบ
- อุปกรณ์เสริมที่จำเป็นในภาพก่อสร้างหลังคาให้ได้ตามมาตรฐานของผู้ผลิต

7. งานประตู-หน้าต่าง

- วัสดุอุปกรณ์ที่ได้มาขยาระยะเยื้องประกอบแบบประตู-หน้าต่าง

8. งานไฟฟ้า ภายในอาคาร

- การติดตั้งระบบไฟฟ้าทั้งหมดให้เป็นไปตามมาตรฐานของงานไฟฟ้าส่วนภูมิภาค
- ดวงโคม และอุปกรณ์ให้ใช้ชนิดกันลัดภายในประเทศ
- วัสดุเขียนและวัสดุยึด-เคเบิลใช้ชนิดดีงาน ตำแหน่งในแบบ

9. งานทาสี



- ขอบเขตของงานทาสี
- ส่วนที่งานปูนทั้งหมด ทั้งภายในและภายนอกโครงสร้าง ค.ล.ล. ส่วนที่มองเห็นลมหรือผู้โดยสาร (ยกเว้นส่วนที่เป็นรั้วคอกแดง)
- ท่อต่างๆที่มองเห็นทั่วไป ยกเว้นท่อ PVC
- ส่วนที่เป็นไม้และเหล็ก
- ท้องพื้นสำเร็จรูปที่ไม่มีฝ้าเพดาน

ประเภทของสีที่ใช้

- สีทาภายนอก ใช้สีน้ำพลาสติก
- สีทาภายใน ใช้สีน้ำพลาสติก
- สีน้ำมันทาส่วนที่เป็นไม้และโลหะ
- สีน้ำมันทาสีพลาสติก ทาสีที่เป็นปูนและ ค.ล.ล.
- เขตของสีจะกำหนดให้ภายในขอบเขตการก่อสร้าง

หมายเหตุ

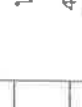
- มิติ หรือระยะต่างๆอาจมีการเปลี่ยนแปลงได้
- ทั้งนี้ขึ้นอยู่กับดุลยพินิจของผู้ควบคุมงานก่อสร้าง
- รองผู้ว่าจ้าง กำหนด

เทศบาลตำบลคลองแสง	
โครงการพัฒนาระยะเยื้องประกอบแบบประตู-หน้าต่าง	
แบบ	โครงการพัฒนาระยะเยื้องประกอบแบบประตู-หน้าต่าง
สถานที่ก่อสร้าง	
หมู่ที่ 3 ตำบลบางช้าง อำเภอบางบาล จังหวัดพระนครศรีอยุธยา	
เขียนแบบ	นาย สมชาย เอี่ยมพิบูลย์ หัวหน้าฝ่ายแบบแผนและก่อสร้าง
ตรวจ	 นาย สมชาย เอี่ยมพิบูลย์ หัวหน้าฝ่ายแบบแผนและก่อสร้าง
เห็นชอบ	 นายสมชาย เอี่ยมพิบูลย์ หัวหน้าฝ่ายแบบแผนและก่อสร้าง
นายณพัทธ์กร เดชราชวัตร วิศวกร ป.ส.ค.ค. คลองแสง	
อนุมัติ	 นายณพัทธ์กร เดชราชวัตร วิศวกร นายทศ. คลองแสง
แบบเลขที่	แผ่นที่
A-01	16

**เทศบาลตำบล
คลองแสนแสบ**

แบบ

โครงการสำนักงาน

สถานที่ก่อสร้าง

หมู่ที่ 3 ตำบลบางขุนกร
อำเภอบางน้ำเปรี้ยว
จังหวัดฉะเชิงเทรา

เขียนแบบ

[Signature]
นาย สมชาย เอี่ยมศิริ
หัวหน้าฝ่ายแบบแปลนและ
ก่อสร้าง

ตรวจ

[Signature]
นายสมชาย เอี่ยมศิริ
หัวหน้าฝ่ายแบบแปลนและ
ก่อสร้าง

เห็นชอบ

[Signature]
นายอนุศักดิ์ เสงี่ยมศรี
ปลัด ทต. คลองแสนแสบ

อนุมัติ

[Signature]
นายณวัฒน์ เกตุพิสิต
นายก ทต. คลองแสนแสบ

แบบเลขที่ **แผ่นที่**

A-02 16

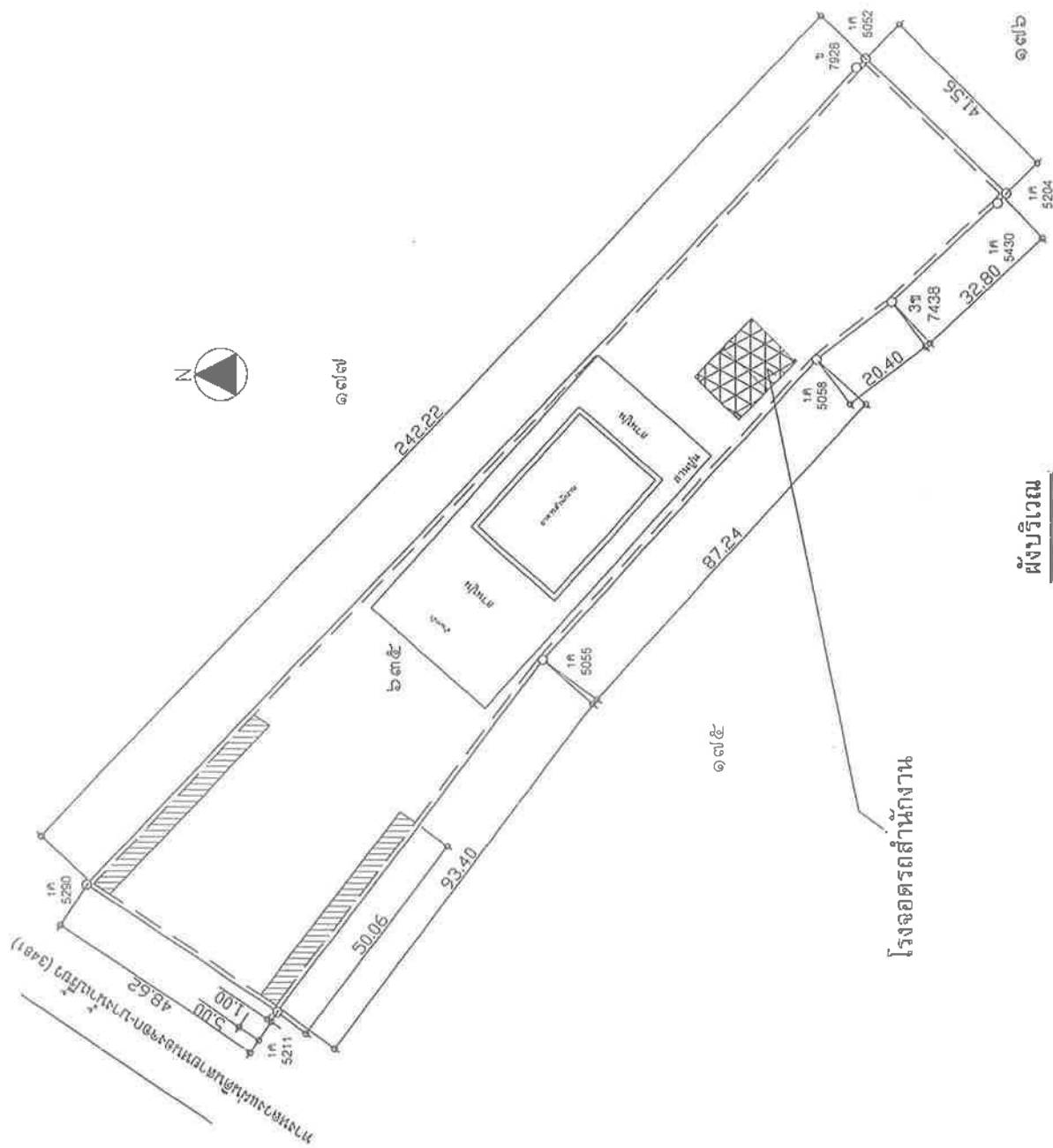

ผังบริเวณ
Scale 1:1,000

โครงการสำนักงาน

เทศบาลตำบล
คลองแสนแสบ

แบบ

โครงการส่วนสำนักงาน

สถานที่ก่อสร้าง

หมู่ที่ 3 ตำบลบางขุนเทียน
อำเภอบางปะอิน
จังหวัดพระนครศรีอยุธยา

เขียนแบบ

นาย สมชาย เอี่ยมพันธ์
หัวหน้าฝ่ายแบบแปลนและ
ก่อสร้าง

ตรวจ

นายสมชาย เอี่ยมพันธ์
หัวหน้าฝ่ายแบบแปลนและ
ก่อสร้าง

เห็นชอบ

นายณพนธ์ศักดิ์ เดชชาตรี
ปลัด ทต. คลองแสนแสบ

อนุมัติ

นายนิวัฒน์ เกตุสวัสดิ์
นายก ทต. คลองแสนแสบ

แบบเลขที่ แผนที่

A-03 16

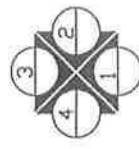
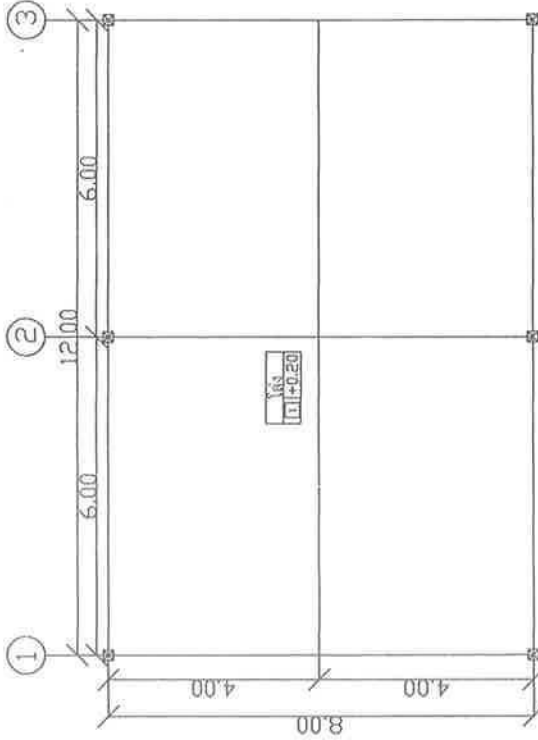

แปลนอาคาร
Scale 1:75

เทศบาลตำบล
คลองสามแสบ

แบบ

โครงการสำนักงาน

สถานที่ก่อสร้าง

หมู่ที่ 3 ตำบลบางนก
อำเภอบางน้ำเปรี้ยว
จังหวัดฉะเชิงเทรา

เขียนแบบ

[Signature]
นายสมชาย เต็มพินิจ
หัวหน้าฝ่ายแบบแปลนและ
ก่อสร้าง

ตรวจ

[Signature]
นายสมชาย เต็มพินิจ
หัวหน้าฝ่ายแบบแปลนและ
ก่อสร้าง

เห็นชอบ

[Signature]
นายณพวิศุทธิ์ ตรีชาติ
ปลัด ทต. คลองสามแสบ

อนุมัติ

[Signature]
นายณวัฒน์ เกตุศักดิ์
นายก ทต. คลองสามแสบ

แบบเลขที่ แผ่นที่

A-04 16

แม่เหล็ก 1-C 100x50x20x3.2@1.00m.

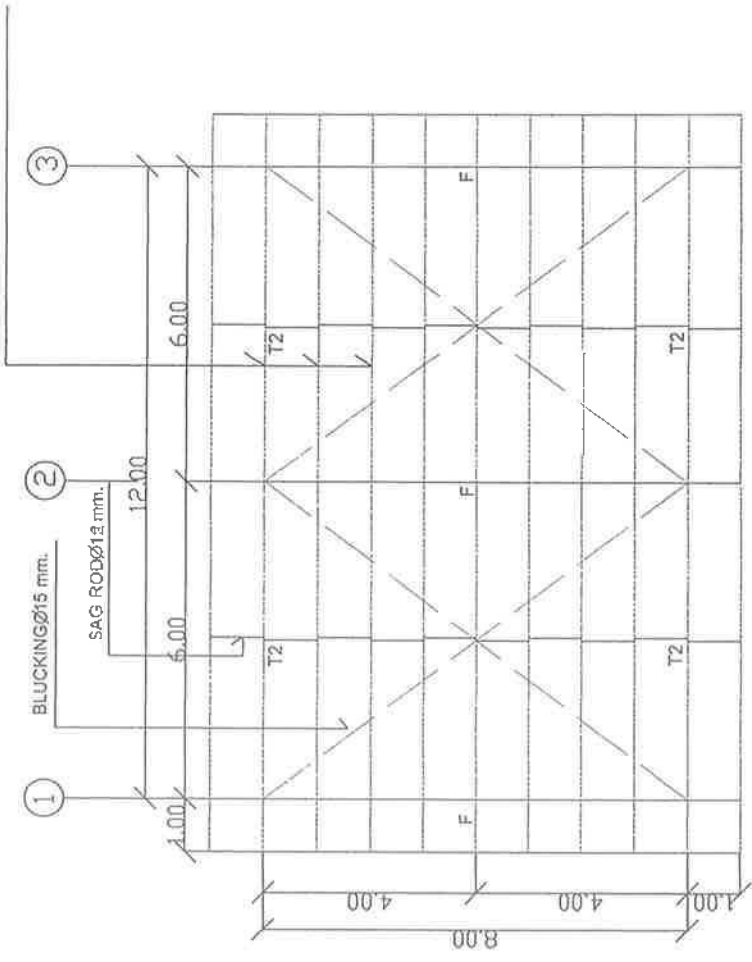

แปลนโครงสร้างค้ำ
Scale 1:75

เทศบาลตำบล
คลองแสนแสบ

แบบ

โครงการท่ามั่งงาน

สถานที่ก่อสร้าง

หมู่ที่ 3 ตำบลบางขุนเทียน
อำเภอเมืองสมุทรสาคร
จังหวัดสมุทรสาคร

เขียนแบบ

นาย สมชาย เอี่ยมพันธ์
หัวหน้าฝ่ายแบบแปลนและ
ก่อสร้าง

ตรวจ

นายสมชาย เอี่ยมพันธ์
หัวหน้าฝ่ายแบบแปลนและ
ก่อสร้าง

เห็นชอบ

ร.ส.ธ.
นายอนุศักดิ์ เศรษฐา
ปลัด ทต. คลองแสนแสบ

อนุมัติ

นายวิวัฒน์ เกตุสิทธิ์
นายก ทต. คลองแสนแสบ

แบบเลขที่ แผ่นที่

A-05 16

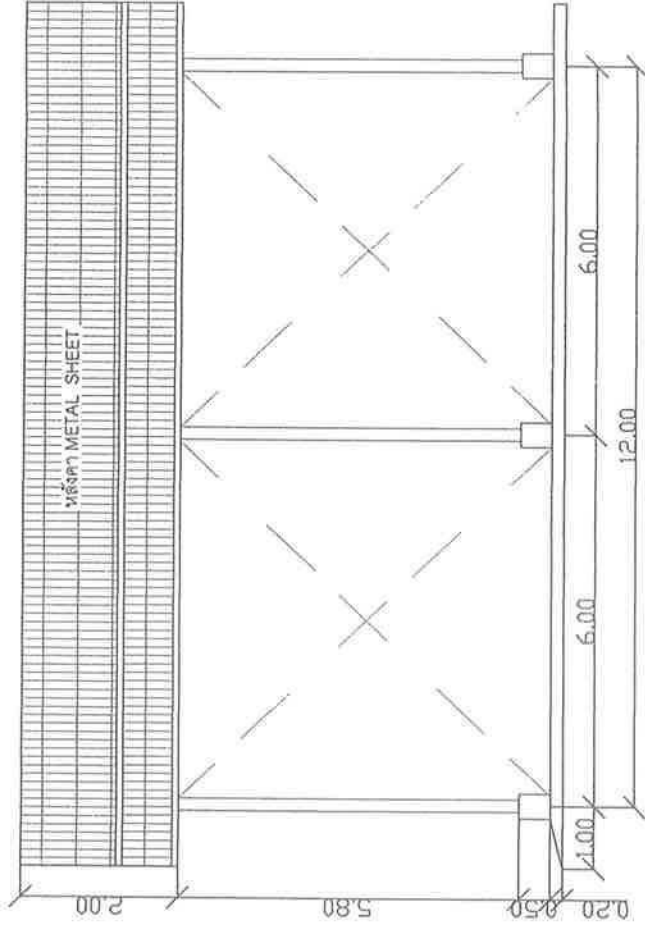

รูปด้าน 1-3

Scale 1:100

เทศบาลตำบล
คลองแสนแสบ

แบบ

โครงการติดตั้งงาน

สถานที่ก่อสร้าง

หมู่ที่ 3 ตำบลบางขุนนนท์
อำเภอบางนาเปรี้ยว
จังหวัดฉะเชิงเทรา

เขียนแบบ

นาย สมชาย เอี่ยมพินิจ
หัวหน้าฝ่ายแบบแปลนและ
ก่อสร้าง

ตรวจ

นายสมชาย เอี่ยมพินิจ
หัวหน้าฝ่ายแบบแปลนและ
ก่อสร้าง

เห็นชอบ

นายณพนธ์ศักดิ์ เตาชาติ
ปลัด ทต. คลองแสนแสบ

อนุมัติ

นายณพนธ์ เตาชาติ
นายก ทต. คลองแสนแสบ

แบบเลขที่ แผ่นที่

A-06 16

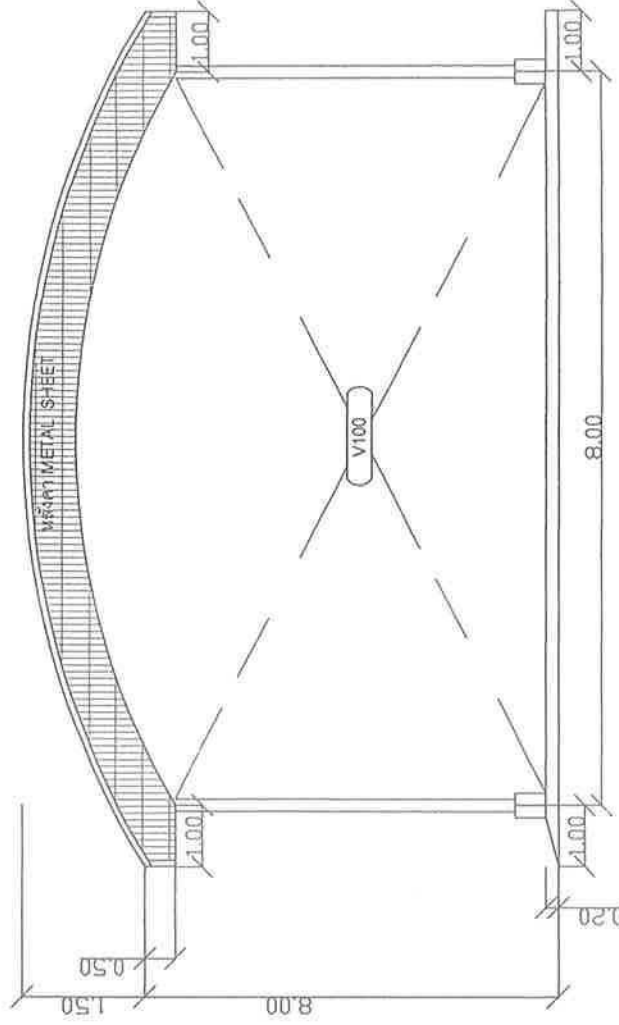

รูปด้าน 2-4
Scale 1:75

**เทศบาลตำบล
คลองแสนแสบ**

แบบ

โครงการสำนักงาน

สถานที่ก่อสร้าง

หมู่ที่ 3 ตำบลบางขุนนา
อำเภอบางบัวรี
จังหวัดฉะเชิงเทรา

เขียนแบบ

[Signature]

นายสมชาย เอี่ยมกนิจ
หัวหน้าฝ่ายแบบแปลนและ
ก่อสร้าง

ตรวจ

[Signature]

นายสมชาย เอี่ยมกนิจ
หัวหน้าฝ่ายแบบแปลนและ
ก่อสร้าง

เห็นชอบ

[Signature]

นายณพัทธ์ศรี เกษชาตรี
ปลัด ทต. คลองแสนแสบ

อนุมัติ

[Signature]

นายณวัฒน์ เกตุสิทธิ์
นายก ทต. คลองแสนแสบ

แบบเลขที่ **แผ่นที่**

A-07

16

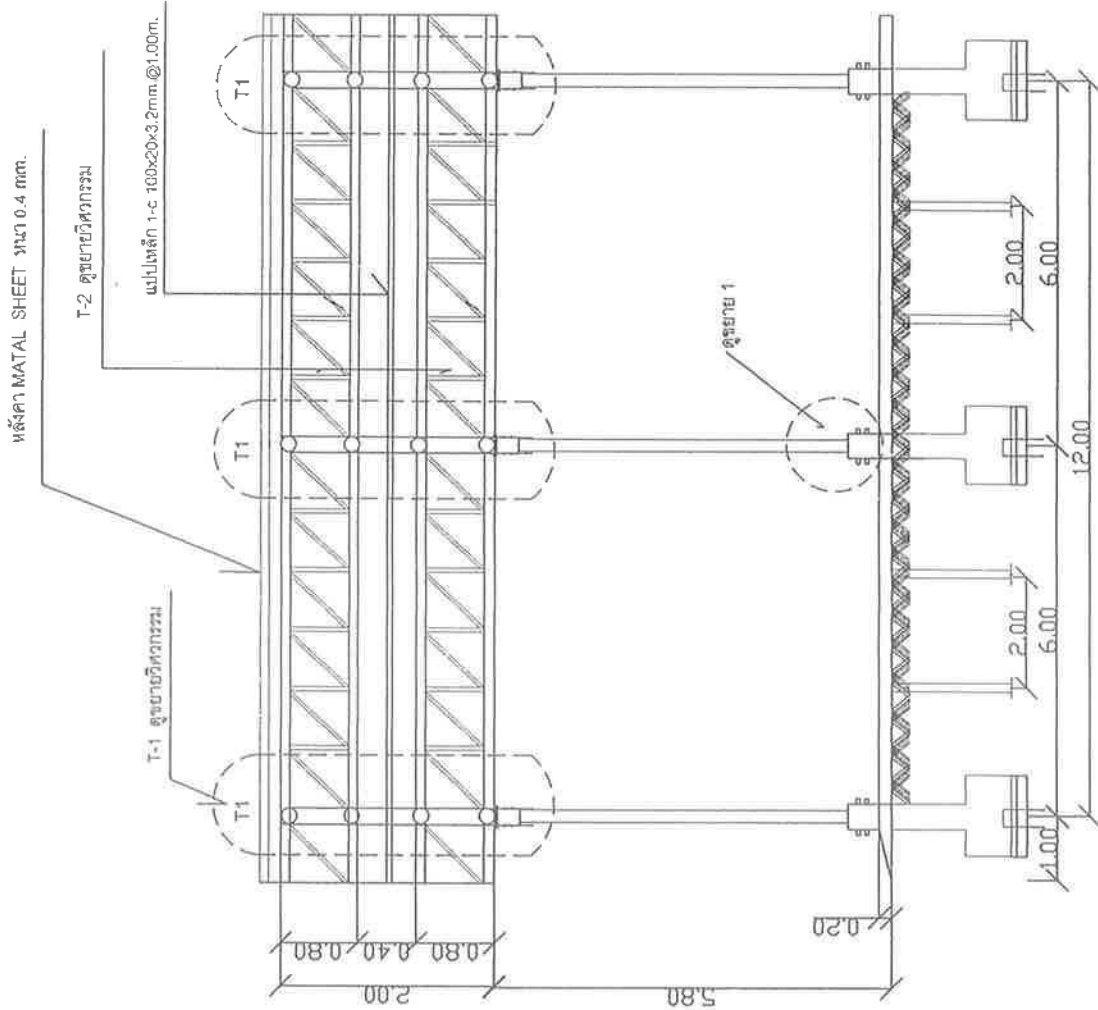

รูปตัดความยาว

Scale

1:75

เทศบาลตำบล
คลองแสนแสบ

แบบ

โครงการสำนักงาน

สถานที่ก่อสร้าง

หมู่ที่ 3 ตำบลบางขุนนนท์
อำเภอบางนาเมือง
จังหวัดจะระงห์งหา

เขียนแบบ

[Signature]
นายสมชาย เตียมพิณ
หัวหน้าฝ่ายออกแบบและ
ก่อสร้าง

ตรวจ

[Signature]
นายสมชาย เตียมพิณ
หัวหน้าฝ่ายออกแบบและ
ก่อสร้าง

เห็นชอบ

[Signature]
นายณพัศกร์ เคาชาตรี
ปลัด ทด. คลองแสนแสบ

อนุมัติ

[Signature]
นายวิวัฒน์ นาคสวัสดิ์
นายก ทด. คลองแสนแสบ

แบบเลขที่

A-08

แผ่นที่

16

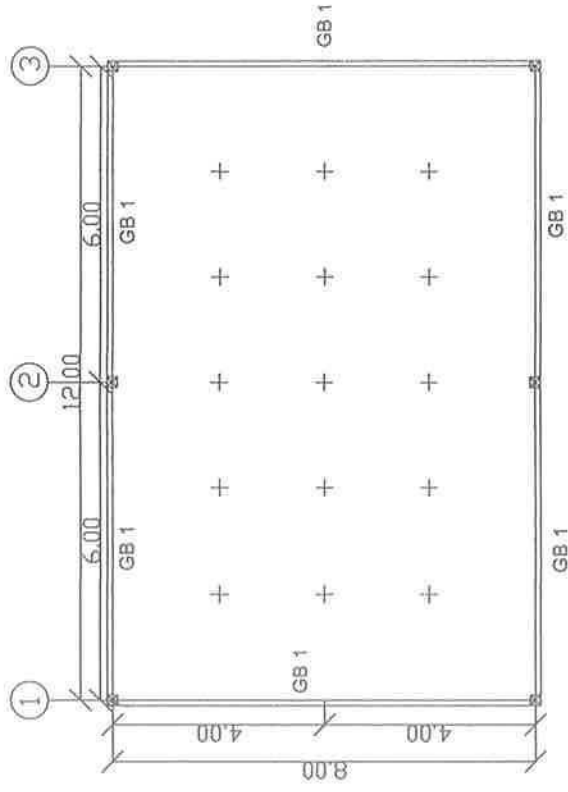

แปลนคานาคอนกรีต เเข็มพื้น
Scale 1:75

เทศบาลตำบล
คลองแสนแสบ

แบบ

โครงการสำนักงาน

สถานที่ก่อสร้าง

หมู่ที่ 3 ตำบลบางตลาด
อำเภอบางนา จังหวัดฉะเชิงเทรา

เขียนแบบ

Signature

นาย สมชาย เชื้อเพ็ญ
หัวหน้าฝ่ายแบบแปลนและ
ก่อสร้าง

ตรวจ

Signature

นายสมชาย เชื้อเพ็ญ
หัวหน้าฝ่ายแบบแปลนและ
ก่อสร้าง

เห็นชอบ

Signature

นายณวัฒน์ ภาตพิสิ
ปลัด ทต. คลองแสนแสบ

อนุมัติ

Signature

นายณวัฒน์ ภาตพิสิ
นายก ทต. คลองแสนแสบ

แบบเลขที่ แผ่นที่

A-09 16

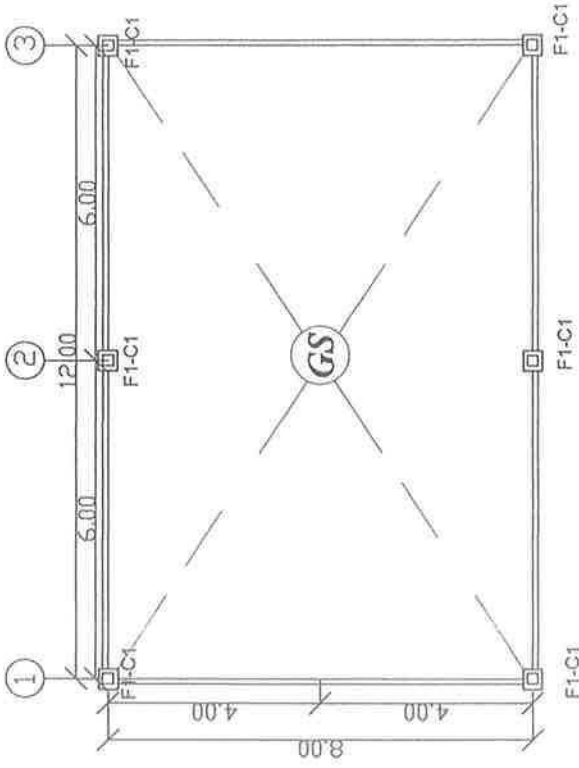

แปลนฐานราก, พื้น
Scale 1:75

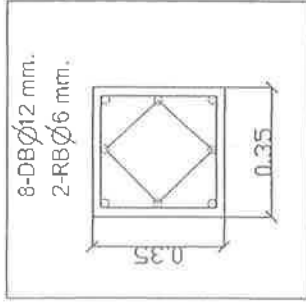
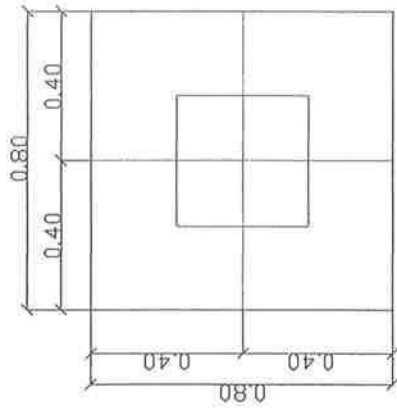

แบบขยาย F1
Scale 1:20

▽ + 0.00 ระดับดินเดิม

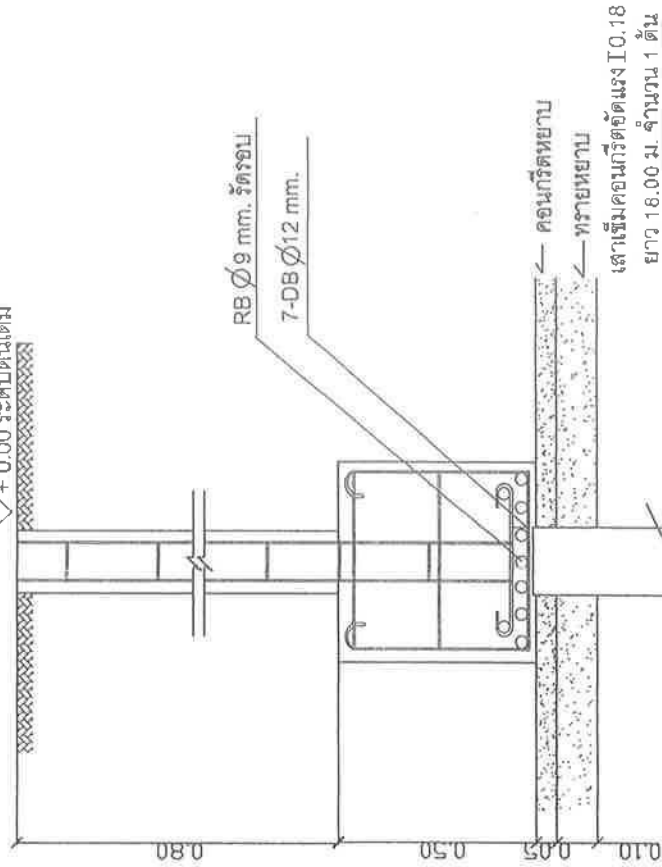

แบบขยายรูปตัด F1
Scale 1:20

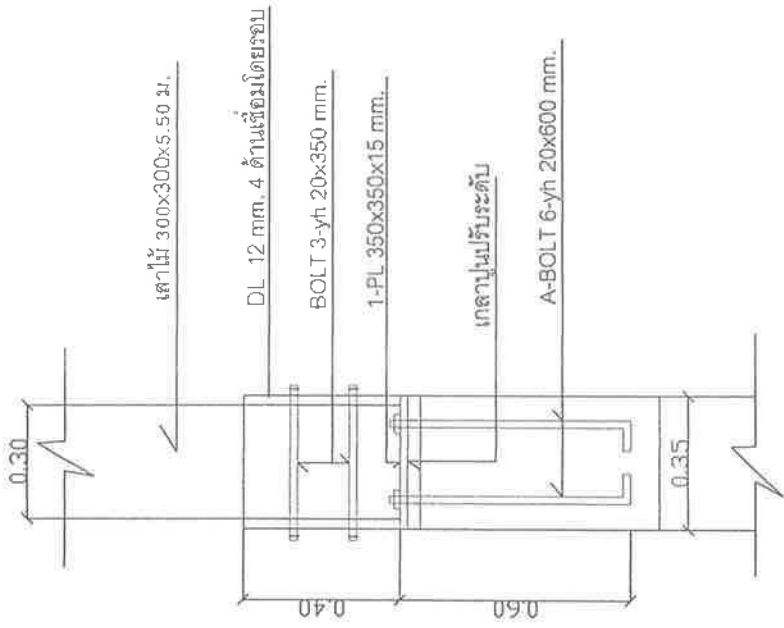

แบบขยาย 1
Scale 1:20

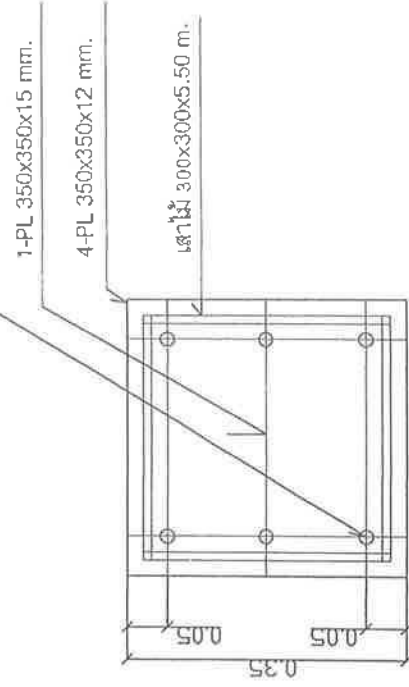

แบบขยาย PLATE
Scale 1:20

เทศบาลตำบล คลองแสนแสบ	
แบบ	โครงการสำนักงาน
สถานที่ก่อสร้าง	หมู่ที่ 3 ตำบลบางขนาก อำเภอบางน้ำเปรี้ยว จังหวัดฉะเชิงเทรา
เขียนแบบ	นายสมชาย เข็มพินิจ หัวหน้าฝ่ายแบบแปลนและ ก่อสร้าง
ตรวจ	นายสมชาย เข็มพินิจ หัวหน้าฝ่ายแบบแปลนและ ก่อสร้าง
เห็นชอบ	นายณพัทธ์กร เสดชาติ ปลัด ทด. คลองแสนแสบ
อนุมัติ	นายณพัทธ์กร เสดชาติ นายก ทด. คลองแสนแสบ
แบบเลขที่	แผ่นที่
A-11	16

เทศบาลตำบล
คลองแสงแสง

แบบ

โครงการดำเนินงาน

สถานที่ก่อสร้าง

หมู่ที่ 3 ตำบลบางขุนนก
อำเภอบางน้ำเปรี้ยว
จังหวัดฉะเชิงเทรา

เขียนแบบ

[Signature]

นาย สมชาย เอี่ยมพิณิจ
หัวหน้าฝ่ายแบบแผนและ
ก่อสร้าง

ตรวจ

[Signature]

นายสมชาย เอี่ยมพิณิจ
หัวหน้าฝ่ายแบบแผนและ
ก่อสร้าง

เห็นชอบ

[Signature]

นายณพวิศกร์ เตชชาติวี
ปลัด ทต. คลองแสงแสง

อนุมัติ

[Signature]

นายนิวัฒน์ เกตุสวัสดิ์
นายก ทต. คลองแสงแสง

แบบเลขที่ แผนที่

A-12

16

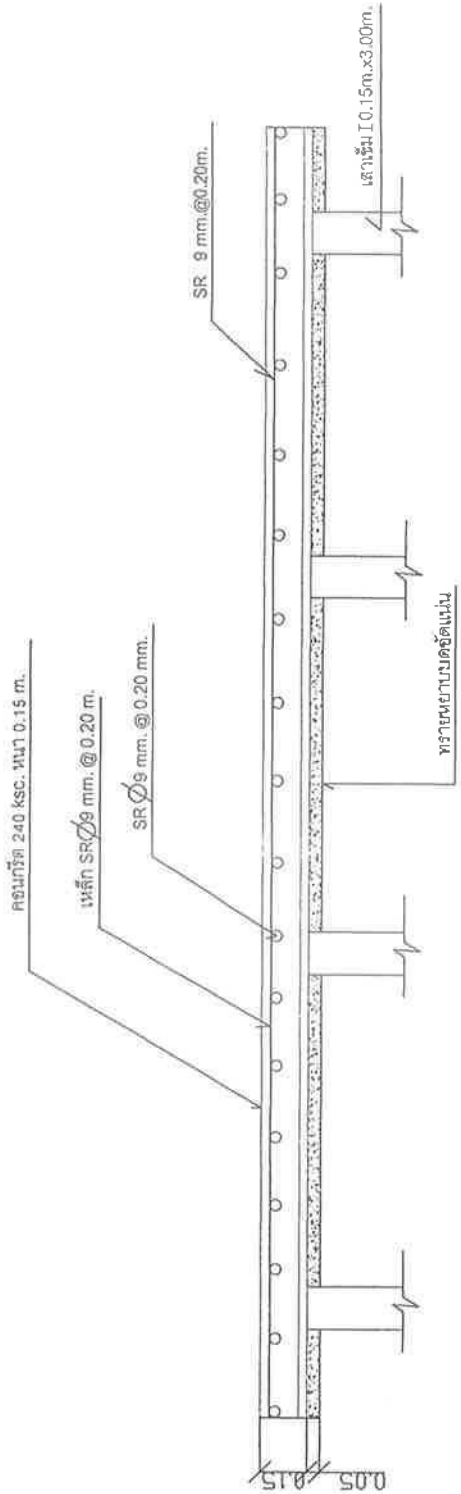

ทรายขยาบดอัดแน่น

ขยายพื้น GS

Scale 1:20

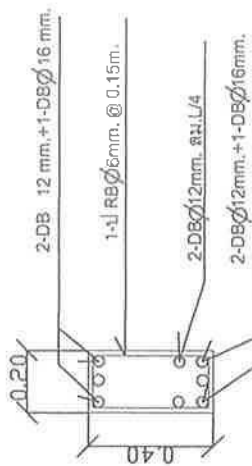

รูปตัด GB1

Scale 1:20

**เทศบาลตำบล
คลองแสนแสบ**

แบบ

ใบจองที่ดินว่างงาน

สถานที่ก่อสร้าง

หมู่ที่ 3 ตำบลบางคูเวียง
อำเภอบางกรวย จังหวัดนนทบุรี

เขียนแบบ

นาย สมชาย เอี่ยมพันธ์
หัวหน้าฝ่ายแบบแปลนและ
ก่อสร้าง

ตรวจ

นายสมชาย เอี่ยมพันธ์
หัวหน้าฝ่ายแบบแปลนและ
ก่อสร้าง

เห็นชอบ

(Signature)

นายณพวิสิทธิ์ เชาวาคศรี
ปลัด ทต. คลองแสนแสบ

อนุมัติ

(Signature)
นายวิวัฒน์ เกตุวงศ์
นายก ทต. คลองแสนแสบ

แบบเลขที่ แผนที่

A-13

16

เหล็กแฉก BS-m 2"x3.2 mm.

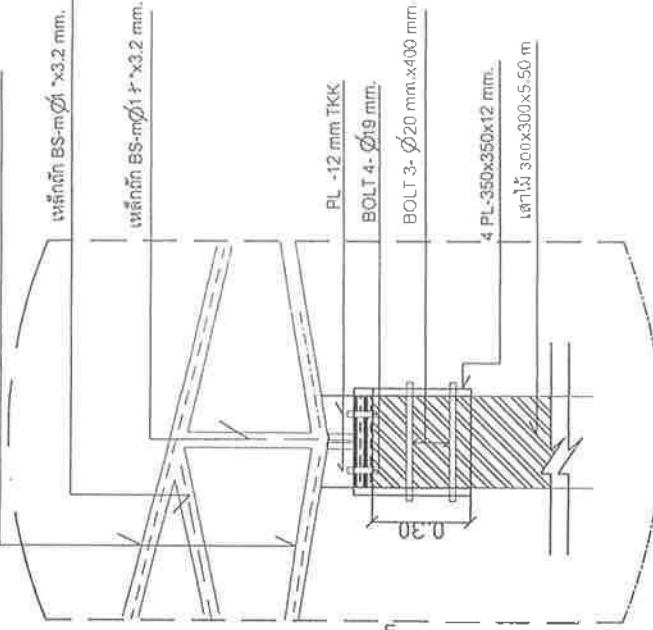

แบบขยาย FREE
Scale 1:20

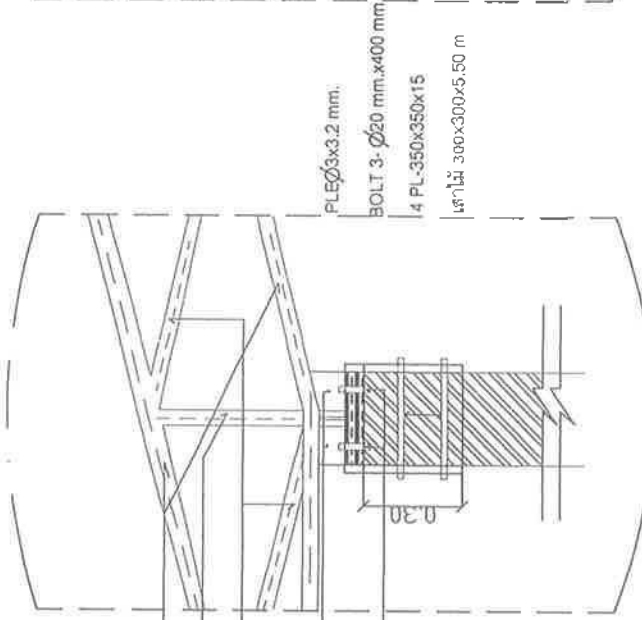

แบบขยาย FIX
Scale 1:20

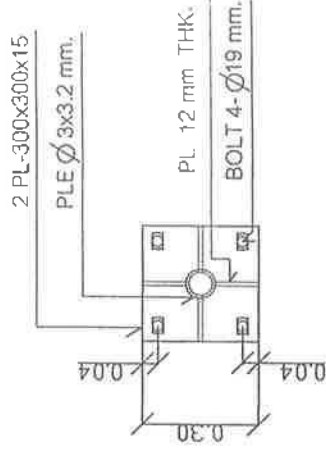

แบบขยาย PLATE FREE
Scale 1:20

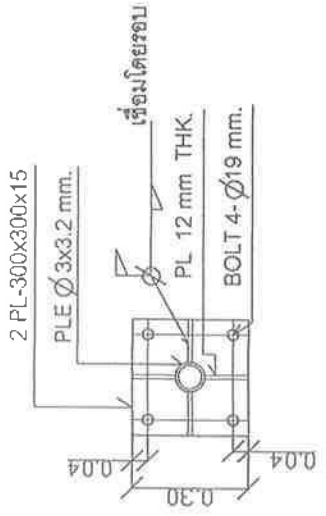

แบบขยาย PLATE FIX
Scale 1:20

เทศบาลตำบลป่า
คลองแสนแสบ

แบบ

โครงการดำเนินงาน

สถานที่ก่อสร้าง

หมู่ที่ 3 ตำบลบางขุนพรหม
อำเภอบางนา จังหวัดสมุทรปราการ

เขียนแบบ

นาย สมชาย เอี่ยมพันธ์
หัวหน้าฝ่ายแบบแผนและ
ก่อสร้าง

ตรวจ

นาย สมชาย เอี่ยมพันธ์
หัวหน้าฝ่ายแบบแผนและ
ก่อสร้าง

เห็นชอบ

นายณพัทธ์กร เดชชาติวี
ปลัด ทด. คลองแสนแสบ

อนุมัติ

นายณพัทธ์กร เดชชาติวี
นายก ทด. คลองแสนแสบ

แบบเลขที่

A-14 16

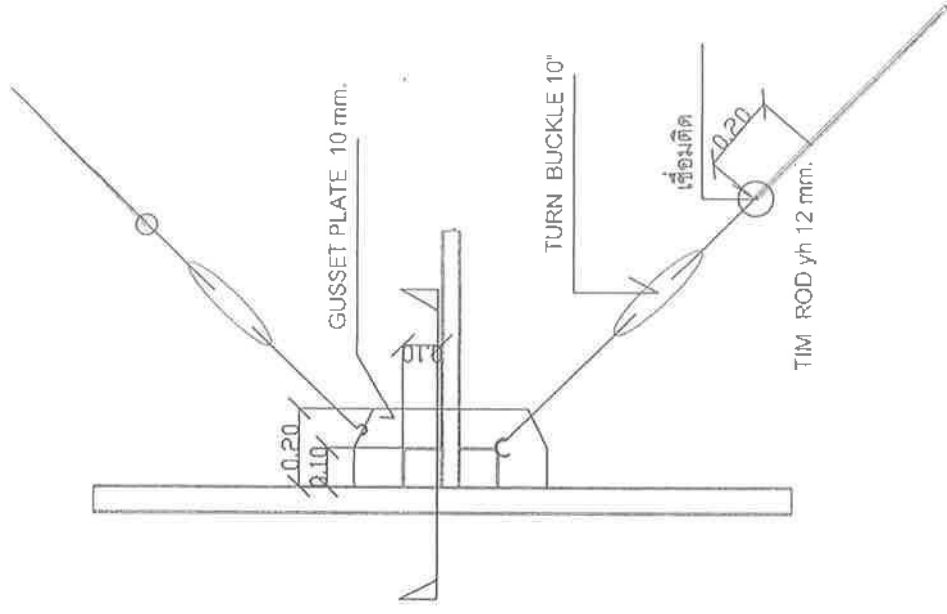

แบบขยาย TIE ROD
Scale 1:20

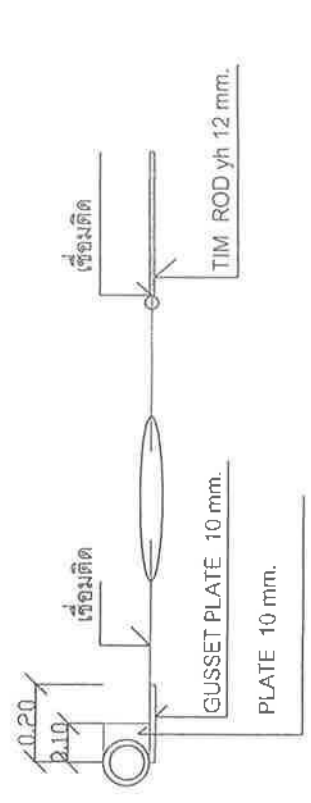

รูปตัด TIE ROD
Scale 1:20

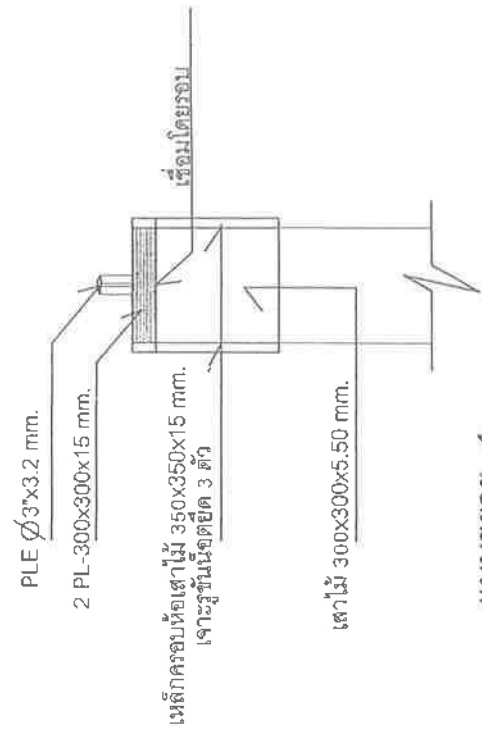

แบบขยาย 4
Scale 1:20

เทศบาลตำบล
คลองแสนแสบ

แบบ

โครงการสถานีงาน

สถานที่ก่อสร้าง

หมู่ที่ 3 ตำบลบางขุนทอง
กิ่งอำเภอบางน้ำเปรี้ยว
จังหวัดฉะเชิงเทรา

เขียนแบบ

[Signature]

นายสมชาย เอี่ยมพินิจ
หัวหน้าฝ่ายแบบแปลนและ
ก่อสร้าง

ตรวจ

[Signature]

นายสมชาย เอี่ยมพินิจ
หัวหน้าฝ่ายแบบแปลนและ
ก่อสร้าง

เห็นชอบ

[Signature]

นายณพวิทย์ เตชะชาติ
ปลัด ทต. คลองแสนแสบ

อนุมัติ

[Signature]

นายนิพนธ์ เกตุสวัสดิ์
นายก ทต. คลองแสนแสบ

แบบเลขที่ แผนที่

A-15

16

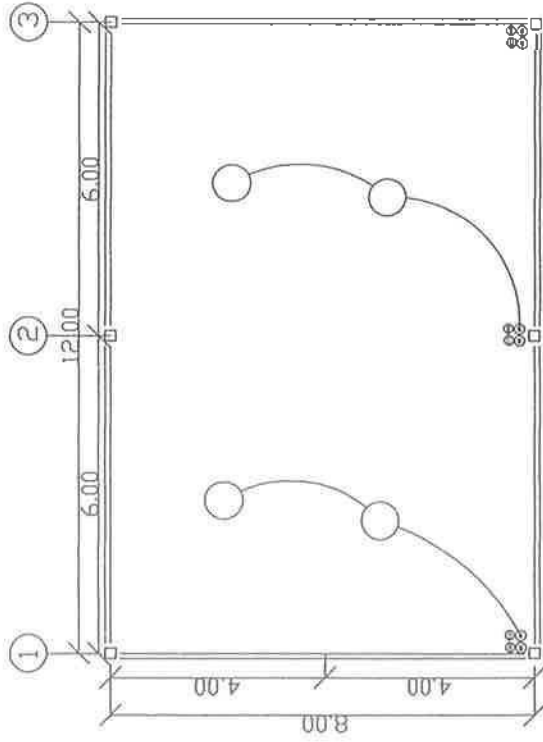

แปลนไฟฟ้า

Scale

1:75

สรุปผลการประมาณราคาค่าก่อสร้าง

เทศบาลตำบลคลองแสนแสบ ตำบลบางขนาก อำเภอบางน้ำเปรี้ยว จังหวัดฉะเชิงเทรา

โครงการ	ติดตั้งเสาธงชาติหน้าสำนักงานเทศบาลตำบลคลองแสนแสบ หมู่ที่ 3		
ปริมาณงาน	เสาธงสูง 20.00 เมตร (ตามแบบแปลนเทศบาลตำบลคลองแสนแสบ)		
เจ้าของโครงการ	เทศบาลตำบลคลองแสนแสบ		
สถานที่ก่อสร้าง	หมู่ที่ 3 ตำบลบางขนาก อำเภอบางน้ำเปรี้ยว จังหวัดฉะเชิงเทรา		
ฝ่าย/งาน/กอง	กองช่าง เทศบาลตำบลคลองแสนแสบ	กรมส่งเสริมการปกครองท้องถิ่น	
แบบเลขที่	จำนวน	-	แผ่น
ประมาณราคาตามแบบ	ปร.4	จำนวน	2 แผ่น
ประมาณราคาเมื่อวันที่	วันที่	เดือน	กรกฎาคม พ.ศ. ๒๕๕๘

ลำดับที่	รายการ	ค่าวัสดุและค่าแรงงานรวมเป็นเงิน (บาท)	FACTOR F	ค่าก่อสร้างทั้งหมดรวมเป็นเงิน (บาท)	หมายเหตุ
	ประเภทงานอาคาร				
1	เสาธงชาติ	237,438.40	1.2726	302,164.11	เงินล่วงหน้าจ่าย 0% เงินประกันผลงานหัก 0% ดอกเบี้ยเงินกู้ 7% ภาษีมูลค่าเพิ่ม 7%
2	ป้ายโครงการไม้ 1.20x2.40ม.				1 ป้าย
3	ป้ายโครงการเหล็ก 1.20x2.40ม.				1 ป้าย
สรุป	รวมราคาก่อสร้างเป็นเงินทั้งสิ้น			302,164.00	
	คิดเป็นเงินโครงการ			300,000.00	
	ตัวอักษร	-สามแสนบาทถ้วน-			

ขนาดหรือเนื้อที่อาคาร - ตร.ม.

เฉลี่ยราคาประมาณ - บาท / ตร.ม.

ประมาณการโดย ผู้อำนวยการกองช่าง

(นายสมชาย เอี่ยมพินิจ)

ตรวจ ปลัดเทศบาลตำบลคลองแสนแสบ

(นายณพัทธ์กษิต เดชชาติรี)

อนุมัติ นายกเทศมนตรีตำบลคลองแสนแสบ

(นายนิวัฒน์ เกตุสวัสดิ์)

รายการประมาณราคา โครงการติดตั้งเสารงขาตีหน้าสำนักงานเทศบาลตำบลคลองแสนแสบ
ปริมาณงาน เสารงสูง 20.00 ม. (ตามแบบแปลนเทศบาลตำบลคลองแสนแสบ)

แบบ ปจ. 4 แผ่นที่ 1 / 1

สถานที่ก่อสร้าง หมู่ที่ 3 หน้าสำนักงานเทศบาลตำบลคลองแสนแสบ

แบบเลขที่ 3/2558 เจ้าของแบบ -

ฝ่ายประมาณราคา กองช่าง เทศบาลตำบลคลองแสนแสบ

เจ้าของงาน เทศบาลตำบลคลองแสนแสบ

ประมาณราคาโดย นายสมชาย เขียวเพ็ญ ตำแหน่ง ผู้อำนวยการกองช่าง

เมื่อวันที่ เดือน กรกฎาคม พ.ศ. ๒๕๕๘

ลำดับที่	รายการ	จำนวน	หน่วย	ค่าวัสดุ		ค่าแรงงาน		รวมค่าวัสดุ และค่าแรงงาน	หมายเหตุ
				ราคาหน่วยละ	จำนวนเงิน	ราคาหน่วยละ	จำนวนเงิน		
	งานโครงสร้างวิศวกรรม								
1	1.1.เสาเข็ม .022x.022x18.00ม.	3.00	ต้น	4,735.00	14,205.00	1,430.00	4,290.00	18,495.00	
	1.2 สกัดเสาเข็ม	3.00	ต้น	-	-	180.00	540.00	540.00	
	1.3 ขุดดินถมคืน	7.00	ลบ.ม	-	-	99.00	693.00	693.00	
	1.4 ทราดยหยาบอัดแน่น	3	ลบ.ม		1,701.00	91.00	273.00	1,974.00	
	1.5 คอนกรีตโครงสร้าง 180 ksc	6.00	ลบ.ม	1,942.00	11,652.00	306.00	1,836.00	13,488.00	
	1.6 ไม้แบบ	34.00	ตร.ม.	-	-	133.00	4,522.00	4,522.00	
	1.7 ตะปู	9.00	กก.	37.00	333.00	-	-	333.00	
	1.8 เหล็กเส้นกลม RB Ø 6 มม.	68.00	กก.	26.00	1,765.00	3.40	231.20	1,996.20	
		171.00	กก.	23.00	3,933.00	3.40	581.40	4,514.40	
		97.00	กก.	22.00	2,134.00	3.40	329.80	2,463.80	
	1.9 สวดผูกเหล็ก	7.00	กก.	46.00	322.00	-	-	322.00	
	รวมงาน 1							49,341.40	

รายการประมาณราคา โครงการติดตั้งเสาธงชาติหน้าสำนักงานเทศบาลตำบลคลองแสง
 ปริมาณงาน เสาธงสูง 20.00 ม. (ตามแบบแปลนเทศบาลตำบลคลองแสง)

แบบ ปธ. 4 แผ่นที่ 1 / 1

สถานที่ก่อสร้าง หมู่ที่ 3 หน้าสำนักงานเทศบาลตำบลคลองแสง



แบบเลขที่ 3/2558 เจ้าของแบบ -

ฝ่ายประมาณราคา กองช่าง เทศบาลตำบลคลองแสง

เจ้าของงาน เทศบาลตำบลคลองแสง

ประมาณราคาโดย นายสมชาย เอี่ยมพินิจ ตำแหน่ง ผู้อำนวยการกองช่าง

เมื่อรับที่ วันที่ เดือน กรกฎาคม พ.ศ. ๒๕๕๘

ลำดับที่	รายการ	จำนวน	หน่วย	ค่าวัสดุ		ค่าแรงงาน		รวมค่าวัสดุ และค่าแรงงาน	หมายเหตุ
				ราคาหน่วยละ	จำนวนเงิน	ราคาหน่วยละ	จำนวนเงิน		
2	งานสถาปัตยกรรม								
	2.1 ผิวพื้นกรวดล้าง	25.00	ตร.ม	270.00	6,750.00	99.00	2,475.00	9,225.00	
	2.2 ฉาบปูนโครงสร้าง	16.00	ตร.ม	70.00	1,120.00	100.00	1,600.00	2,720.00	
	2.3 ทำสีฉลิมัลลินชนิดทนสภาพอากาศ	16.00	ตร.ม	42.00	672.00	30.00	480.00	1,152.00	
	2.4 เสาธงเหล็กกลมเรียบ(CHหมายเลขที่อ้างถึง	1	ชุด	160,000.00	160,000.00	15,000.00	15,000.00	175,000.00	
	HM 208ความสูง 20.00 ม. พร้อมปลายเสาธงรถ								
	พร้อมอุปกรณ์ครบชุด)								
	รวมงานที่ 2							188,097.00	
	รวมเป็นเงินทั้งสิ้น							237,438.40	ยกยอดไป ปธ.5.
ประมาณการโดย	 (นายสมชาย เอี่ยมพินิจ) ผู้อำนวยการกองช่าง	ตรวจ		 (นายสมชาย เอี่ยมพินิจ) เดชชาติตรี		เห็นชอบ		 (นายนิวัฒน์ เกตุสวัสดิ์) นายกเทศมนตรีตำบลคลองแสง	

เสาชิงช้าตีหน้าสำนักงานเทศบาลตำบลคลองแสนแสบ

เลขที่ / 2559

**เทศบาลตำบล
คลองแสนแสบ**

โครงการ

เสาธงหน้าสำนักงาน
เทศบาลตำบลคลองแสนแสบ

สถานที่ก่อสร้าง

หมู่ 3 ตำบลบางนาเกลือ
อำเภอบางนา จังหวัดฉะเชิงเทรา

เขียนแบบ/ตรวจ

[Signature]
นายสมชาย เข็มเหล็ก
หัวหน้าฝ่ายแบบแปลนและ
ก่อสร้าง

เห็นชอบ

[Signature]
นายณพัทธ์ เศรษฐี
ปลัด ทต. คลองแสนแสบ

อนุมัติ

[Signature]
นายนิวัฒน์ ภาคสวัสดิ์
นายก ทต. คลองแสนแสบ

แสดงแบบ

หมายเหตุ

แบบเลขที่ **4** แผนที่ **4**

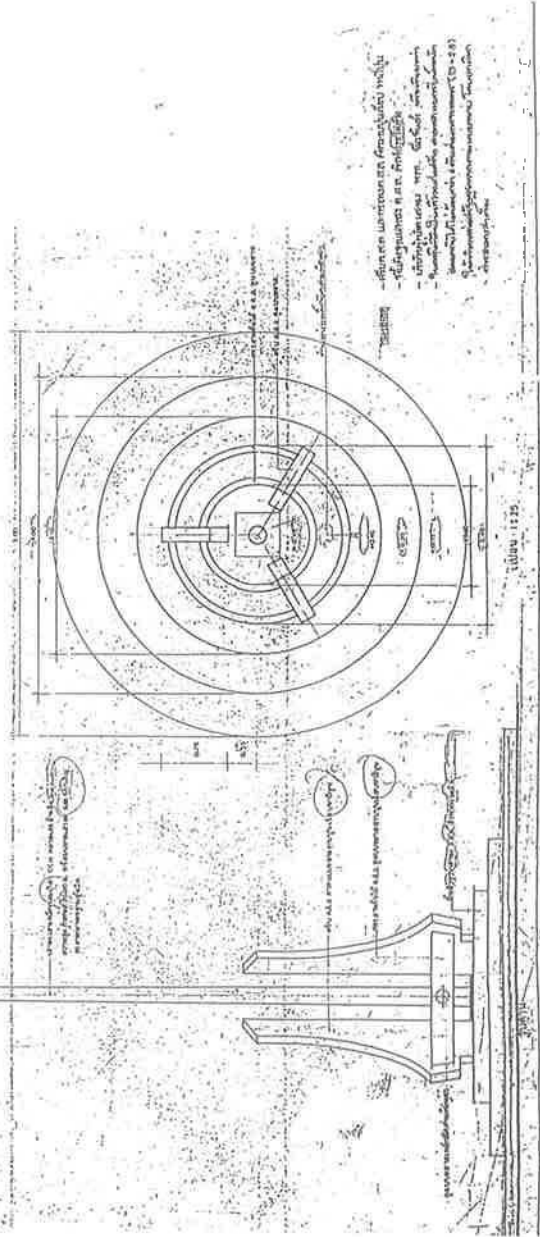
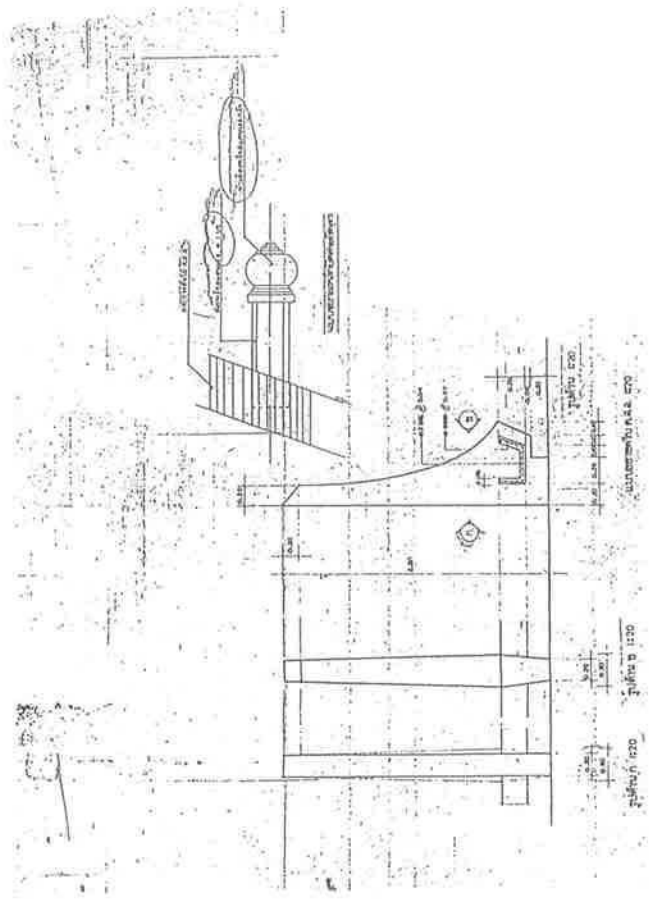

ผู้จัดทำแบบ: นายสมชาย เข็มเหล็ก
ตำแหน่ง: หัวหน้าฝ่ายแบบแปลนและก่อสร้าง
วันที่: 15/05/2564
สถานที่: สำนักงานเทศบาลตำบลคลองแสนแสบ

เทศบาลตำบล
คลองแสนแสบ

โครงการ	เสาธงหน้าสำนักงาน
เทศบาลตำบลคลองแสนแสบ	
สถานที่ก่อสร้าง	หมู่ 3 ตำบลบางนกปลาก ตำบลบางน้ำผึ้ง จังหวัดฉะเชิงเทรา
เขียนแบบ/ตรวจ	นาย สมชาย เอี่ยมพิทักษ์ หัวหน้าฝ่ายแผนผังและ ก่อสร้าง
เห็นชอบ	<i>[Signature]</i>
อนุมัติ	นายณพวิทย์ เจริญศรี ปลัด ทต. คลองแสนแสบ
แสดงแบบ	นายนิวัฒน์ เกตุสวัสดิ์ นายก ทต. คลองแสนแสบ
หมายเหตุ	
แบบเลขที่	แผ่นที่

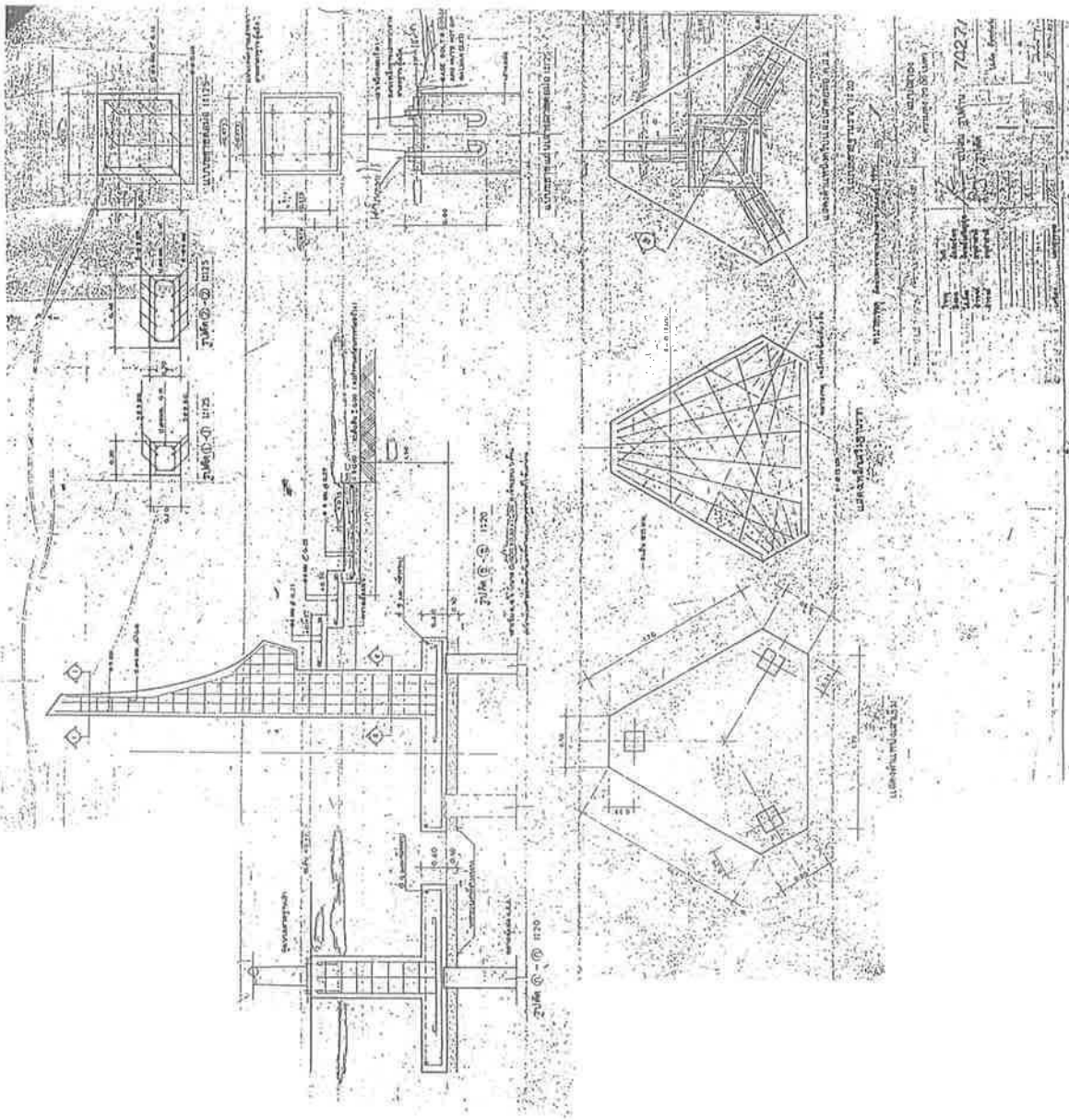

สรุปผลการประมาณราคาค่าก่อสร้าง

เทศบาลตำบลคลองแสนแสบ ตำบลบางขนาก อำเภอบางน้ำเปรี้ยว จังหวัดฉะเชิงเทรา

โครงการ	วางท่อระบายน้ำ พร้อมทำคันดินกั้นน้ำเข้าคลองขุดสำโรง		
ปริมาณงาน	วางท่อหน้า \varnothing 0.60x1.00 ม.จำนวน 16 ท่อน พร้อมทำคันดินกั้นน้ำเข้าคลองขุดสำโรง กว้าง 5.00 ม. ยาว 14.00 ม.หรือมีพื้นที่ไม่น้อยกว่า 70.00 ตารางเซนติเมตร		
เจ้าของโครงการ	เทศบาลตำบลคลองแสนแสบ		
สถานที่ก่อสร้าง	หมู่ที่ 9 ปากคลองขุดสำโรง ตำบลบางขนาก อำเภอบางน้ำเปรี้ยว จังหวัดฉะเชิงเทรา		
ฝ่าย/งาน/กอง	กองช่าง เทศบาลตำบลคลองแสนแสบ	กรมส่งเสริมการปกครองท้องถิ่น	
แบบเลขที่	จำนวน	-	แผ่น
ประมาณราคาตามแบบ	ปร.4	จำนวน	1 แผ่น

ลำดับที่	รายการ	ค่าวัสดุและค่าแรงงาน รวมเป็นเงิน (บาท)	FACTOR F	ค่าก่อสร้างทั้งหมด รวมเป็นเงิน (บาท)	หมายเหตุ
ประเภทงานอาคาร					
1	วางท่อระบายน้ำ พร้อมทำคันดิน กั้นน้ำเข้าคลองขุดสำโรง หมู่ที่ 9	19,520.00	1.3365	26,088.48	งานทาง
					เงินล่วงหน้าจ่าย 0%
					เงินประกันผลงานหัก 0%
					ดอกเบี้ยเงินกู้ 7%
					ภาษีมูลค่าเพิ่ม 7%
				26,088.48	
สรุป	รวมราคาก่อสร้างเป็นเงินทั้งสิ้น			26,000.00	
	คิดเป็นเงินโครงการ			26,000.00	
	ตัวอักษร	-สองหมื่นหกพันบาทถ้วน-			

ขนาดหรือเนื้อที่อาคาร - ตร.ม.
 เฉลี่ยราคาประมาณ - บาท / ตร.ม.

ประมาณการโดย  ผู้อำนวยการกองช่าง
 (นายสมชาย เอี่ยมพินิจ)

ตรวจ  ปลัดเทศบาลตำบลคลองแสนแสบ
 (นายณพัศกษ์ เดชชาติศรี)

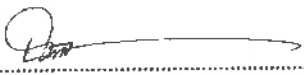
อนุมัติ  นายกเทศมนตรีตำบลคลองแสนแสบ
 (นายนิวัฒน์ เกตุสวัสดิ์)

รายการประมาณราคา โครงการวางท่อพร้อมทำคันกันน้ำเข้าคลองของวัดสักใจ

ปริมาณงาน ท่อหนา 0.60ม. x 1.00ม. จำนวน 16 ท่อน

สถานที่ก่อสร้าง คลองวัดสักใจ ม.9 ต.บางซวก อ.บางน้ำเปรี้ยว จ.ฉะเชิงเทรา

ฝ่ายประมาณราคา กองช่าง เทศบาลตำบลคลองแสนแสบ



ประมาณราคาโดย นายสมชาย เอี่ยมพินิจ ตำแหน่ง ผู้อำนวยการกองช่าง

แบบเลขที่ 4/2558

เจ้าของแบบ -

เจ้าของงาน เทศบาลตำบลคลองแสนแสบ

พ.ศ. 2558

ลำดับที่	รายการ	จำนวน	หน่วย	ค่าวัสดุ		ค่าแรงงาน		รวมค่าวัสดุ และค่าแรงงาน	หมายเหตุ
				ราคาหน่วยละ	จำนวนเงิน	ราคาหน่วยละ	จำนวนเงิน		
1	วัสดุงานท่อระบายน้ำ งานปรับดิน ทำระดับ พร้อมวางท่อระบายน้ำ หนา Ø 0.60x1.00ม.	8.00	ทม.	1,600.00	12,800.00	-	-	12,800.00	เครื่องจักร
2	ท่อระบายน้ำ หนา Ø 0.60x1.00ม.	16.00	ท่อน	420.00	6,720.00	-	-	6,720.00	
	รวมเป็นเงินทั้งสิ้น							19,520.00	ยกยอดไป ปร.5.
ประมาณการโดย	 (นายสมชาย เอี่ยมพินิจ) ผู้อำนวยการกองช่าง	ตรวจ		 (นายสมชาย เอี่ยมพินิจ) (เขตชาติรี)		เห็นชอบ		 (นายวิวัฒน์ เกตุสวัสดิ์)	นายกเทศมนตรีตำบลคลองแสนแสบ

วางท่อระบายน้ำ พร้อมทำคันดินกั้นน้ำเข้าคลองขุดลำโรง

เลขที่ / 2559

เทศบาลตำบล คลองแสงแสง	แบบ	วางท่อระบายน้ำ	สถานที่ก่อสร้าง	เขียนแบบ	เห็นชอบ	อนุมัติ	แบบเลขที่	แผนที่
			หมู่ที่ ๑ ตำบลบางคาบ อำเภอเมืองน่าน จังหวัดน่าน	นายสมชาย เข็มพินิจ หัวหน้าฝ่ายแบบแปลนและ ก่อสร้าง	นายสมชาย เข็มพินิจ หัวหน้าฝ่ายแบบแปลนและ ก่อสร้าง	นายณพัทธ์ เดชชาติ ปลัด ทต. คลองแสงแสง		
				นางสาว อรุณรัตน์ ภาตสวัสดิ์ นายก ทต. คลองแสงแสง				

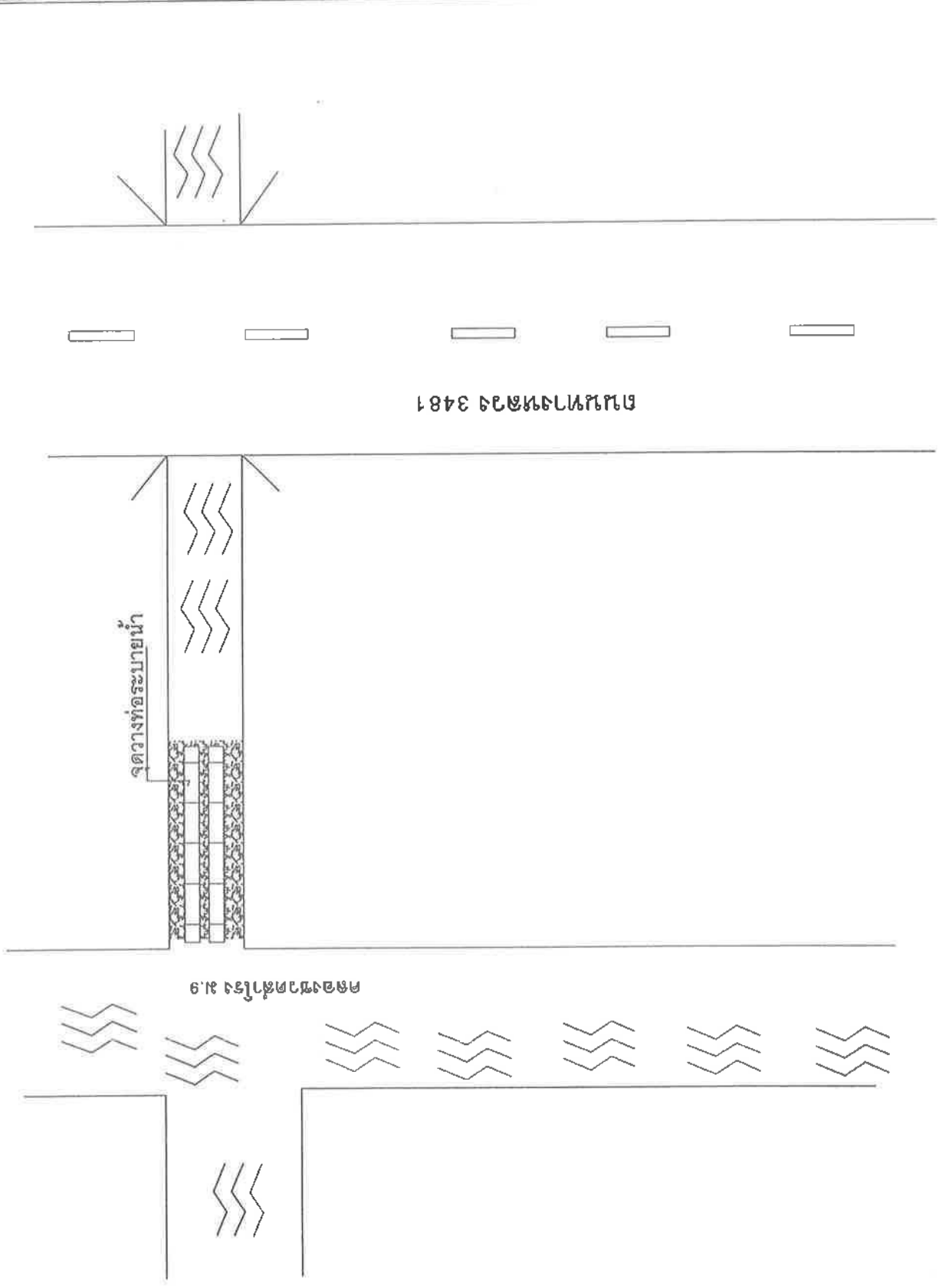

ถนนทางหลวง 3481

คลองแสงแสง

เทศบาลตำบล
คลองแสนแสบ

แบบ

วางท่อระบายน้ำ

สถานที่ก่อสร้าง

หมู่ที่ ๑ ตำบลบางขุนเทียน
อำเภอเมืองหน้าเมือง
จังหวัดฉะเชิงเทรา

เขียนแบบ

นาย สมชาย เรืองพิจ
หัวหน้าฝ่ายออกแบบและ
ก่อสร้าง

ตรวจ

นายสมชาย เรืองพิจ
หัวหน้าฝ่ายออกแบบและ
ก่อสร้าง

เห็นชอบ

นายอภิศักดิ์ เกตุชาติวี
ปลัด ทต. คลองแสนแสบ

อนุมัติ

นายอนุพงษ์ เกตุชาติวี
นายก ทต. คลองแสนแสบ

แบบเลขที่ แผ่นที่

คันคลอง

คันคลอง

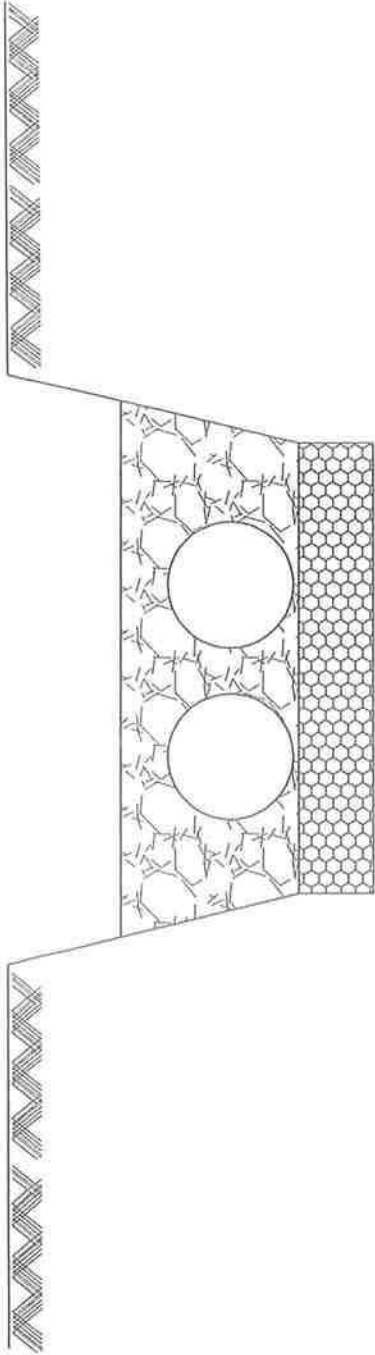

ลงดินปรับระดับ

ท่อปูน \varnothing 0.60 ม. ทั้งหมด 16 ท่อน ยาวละ 8 ท่อน

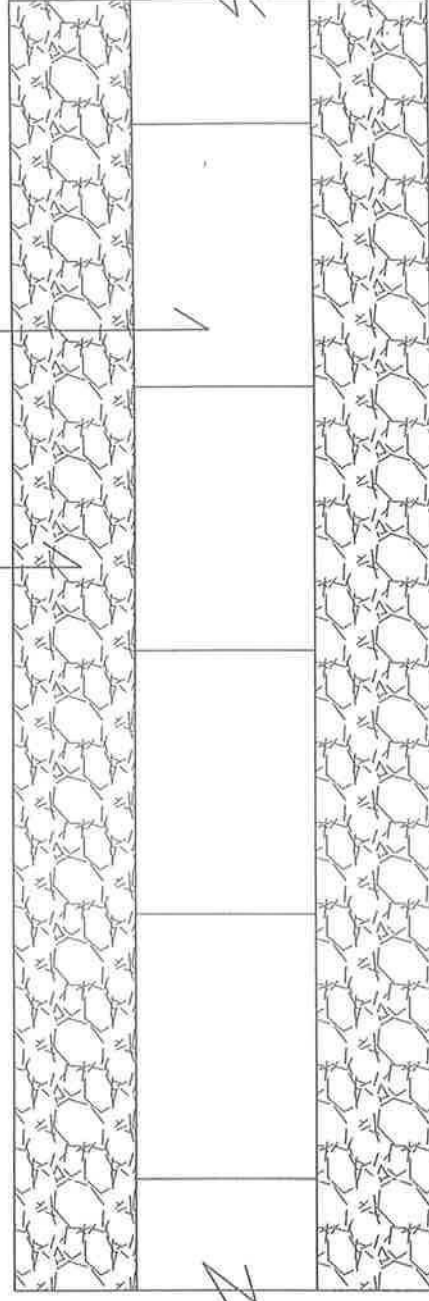

แปลนวางท่อระบายน้ำ